

リヤ開口部 / 計測点

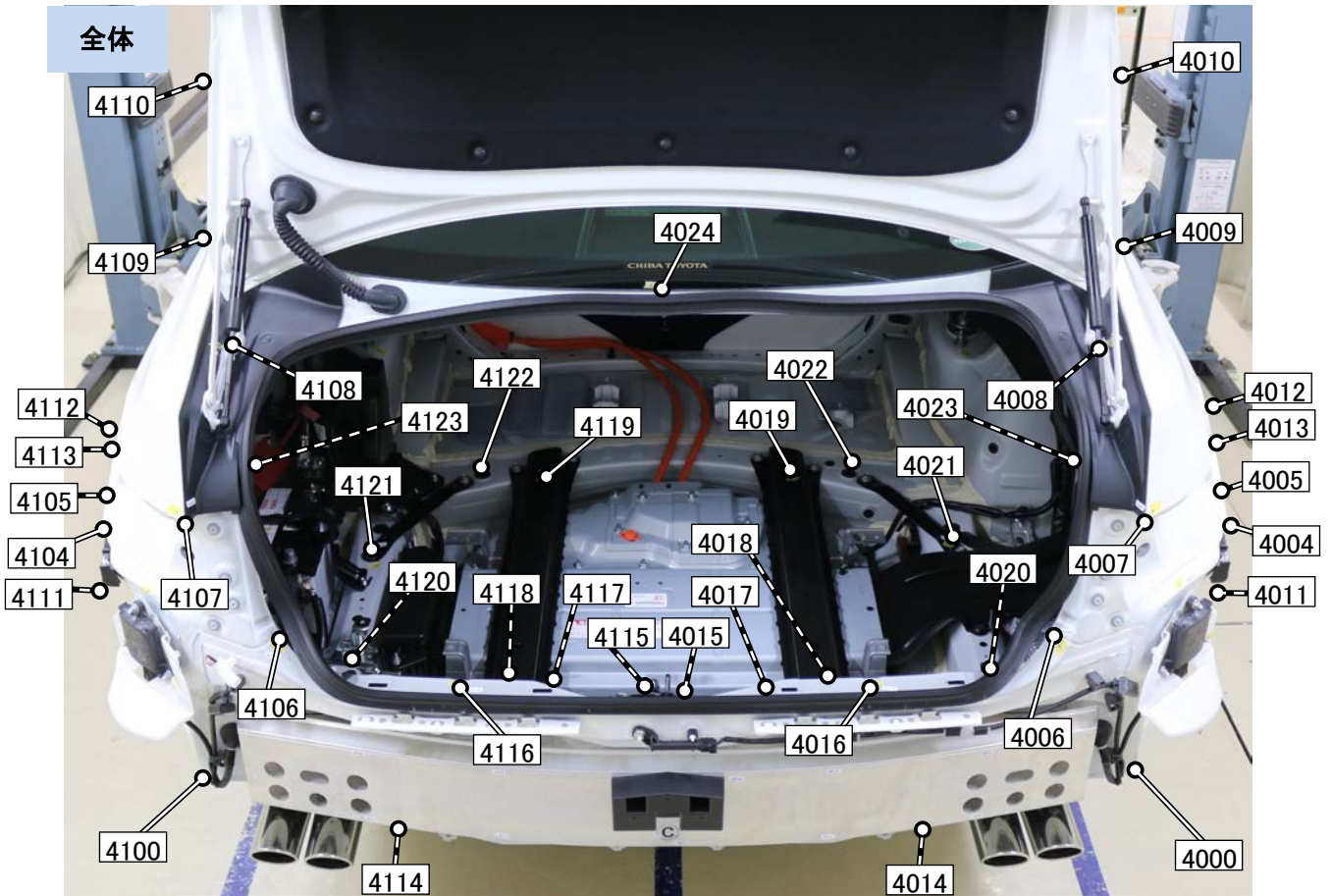

【計測点の形状】

4000 パネル端部、4004 パネル端部、4005 穴、4006 パネル端部、4007 パネル端部、
4008 ボルト頭、4009 パネル端部、4010 パネル端部、4011 穴、4012 パネル端部、4013 穴、
4014 穴、4015 ボルト頭、4016 穴、4017 ボルト頭、4018 穴、4019 穴、4020 ナット穴、
4021 ボルト頭、4022 穴、4023 穴、4024 パネル端部

4100 パネル端部、4104 パネル端部、4105 穴、4106 パネル端部、4107 パネル端部、
4108 ボルト頭、4109 パネル端部、4110 パネル端部、4111 穴、4112 パネル端部、4113 穴、
4114 穴、4115 ボルト頭、4116 穴、4117 ボルト頭、4118 穴、4119 穴、4120 ナット穴、
4121 ボルト頭、4122 穴、4123 穴

【測定時に取り外した部品】

リヤバンパカバー、左右テールランプ、左右テールランプカバー、左右リヤバンパサイドリテーナ No.2、
左右リヤホイールハウスプレートFR、左右リヤホイールハウスライナ、ラゲージコンパートメントマット
サブAssy、ラゲージコンパートメントトレイサブAssy、リヤフロアフィニッシュプレート、
ラゲージコンパートメントトリムカバーFR UPR、ラゲージコンパートメントトリムカバーFR、ラゲージトリム
サービスホールカバー、左右ラゲージコンパートメントトリムカバーINN、ジャッキキャリア Assy

リヤ開口部 / 計測点

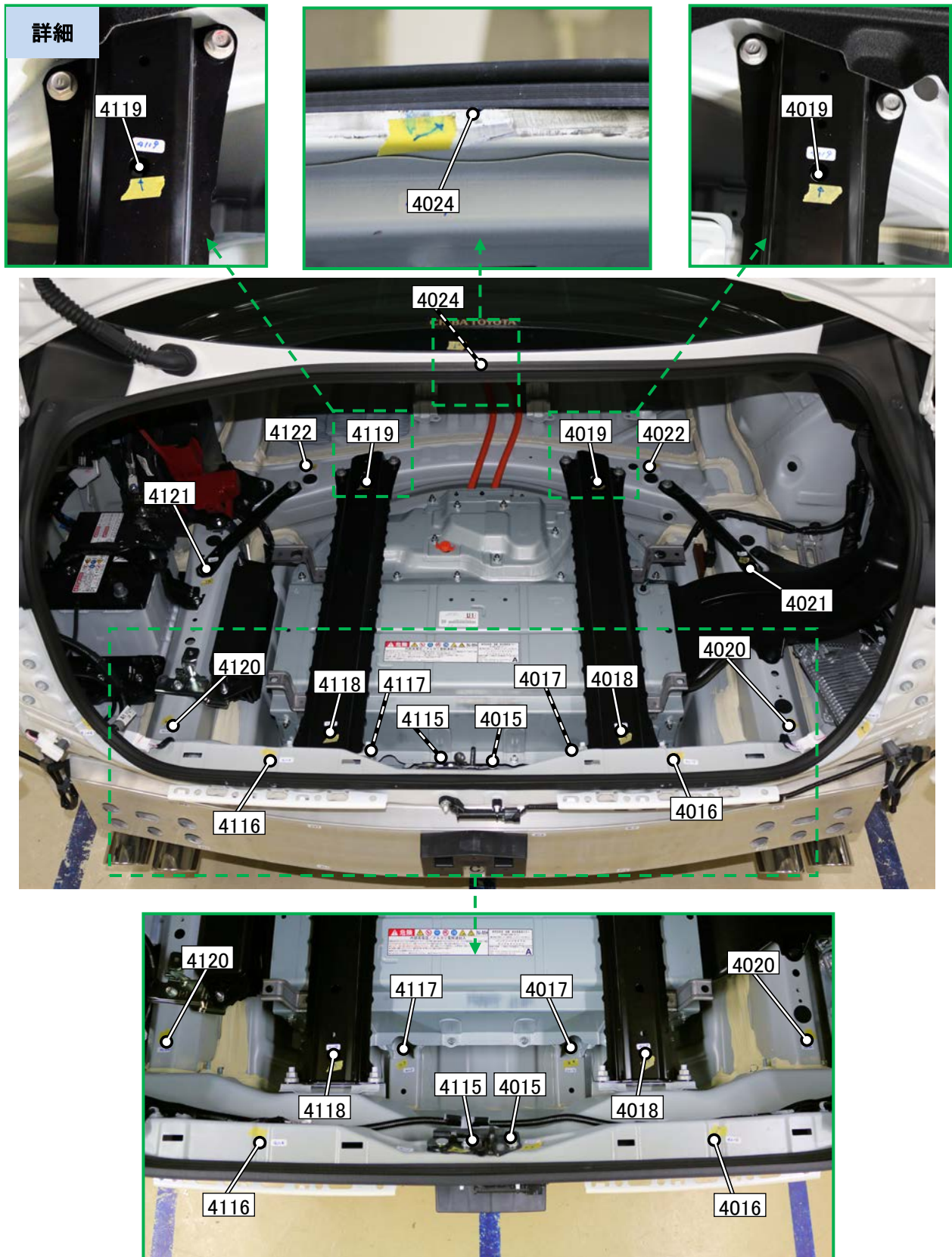

【計測点の形状】

4015 ボルト頭、4016 穴、4017 ボルト頭、4018 穴、4019 穴、4020 ナット穴、4021 ボルト頭、4022 穴、4024 パネル端部

4115 ボルト頭、4116 穴、4117 ボルト頭、4118 穴、4119 穴、4120 ナット穴、4121 ボルト頭、4122 穴

リヤ開口部 / 計測点

詳細

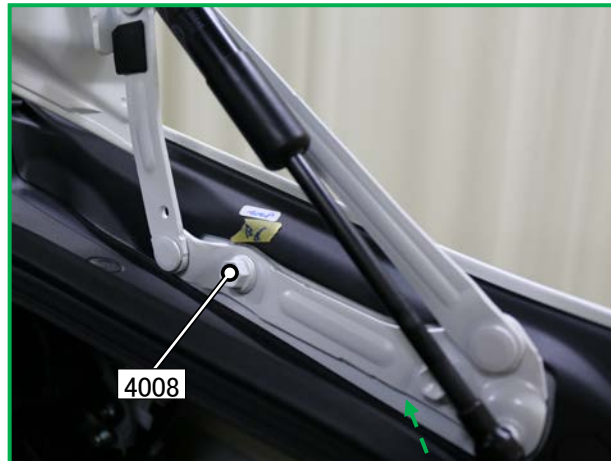

【計測点の形状】

4008 ボルト頭、4016 穴、4018 穴、4021 ボルト頭、4023 穴

リヤ開口部 / 計測点

詳細

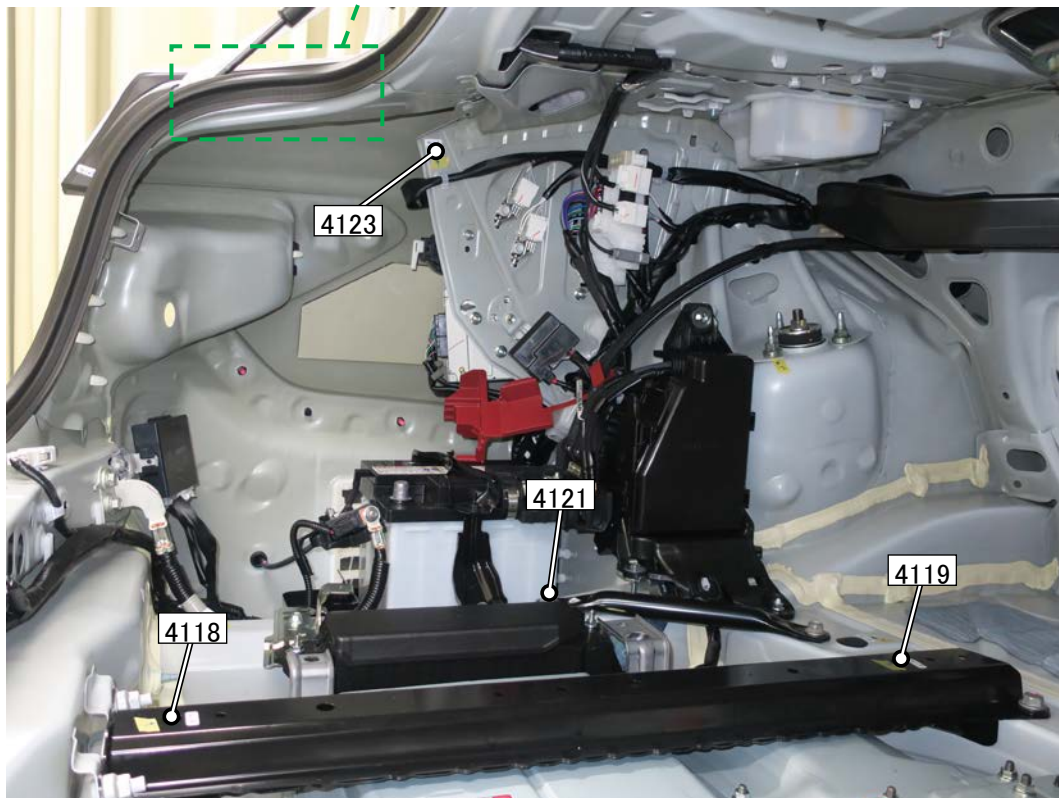

【計測点の形状】

4108 ボルト頭、4118 穴、4119 穴、4121 ボルト頭、4123 穴

リヤ開口部 / 計測点

詳細

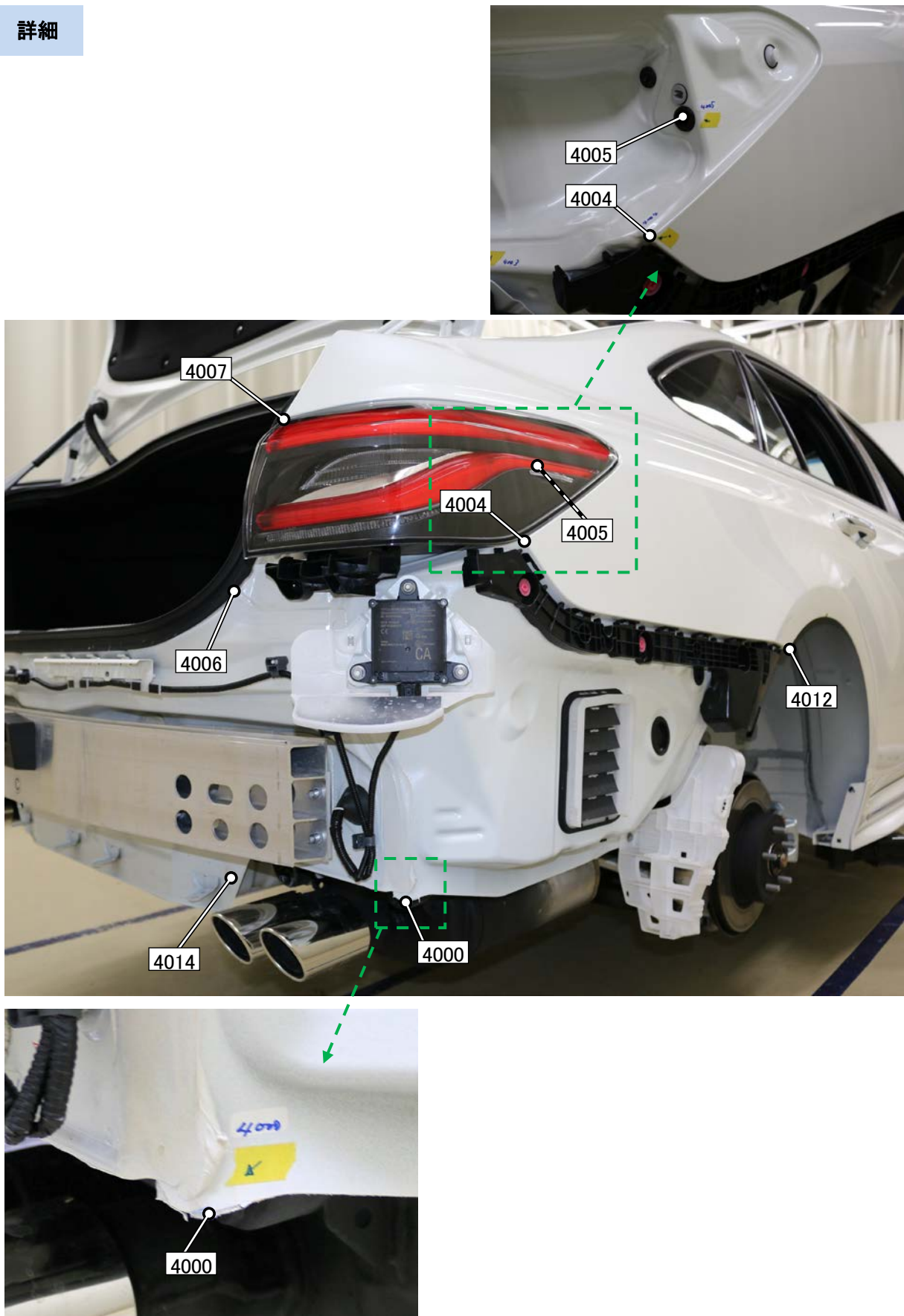

【計測点の形状】

4000 パネル端部、4004 パネル端部、4005 穴、4006 パネル端部、4007 パネル端部、
4012 パネル端部、4014 穴

リヤ開口部 / 計測点

詳細

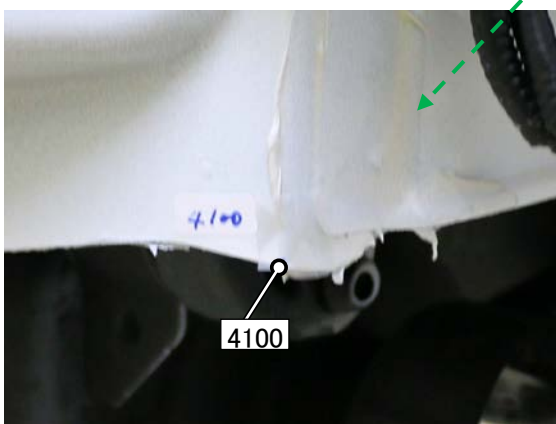
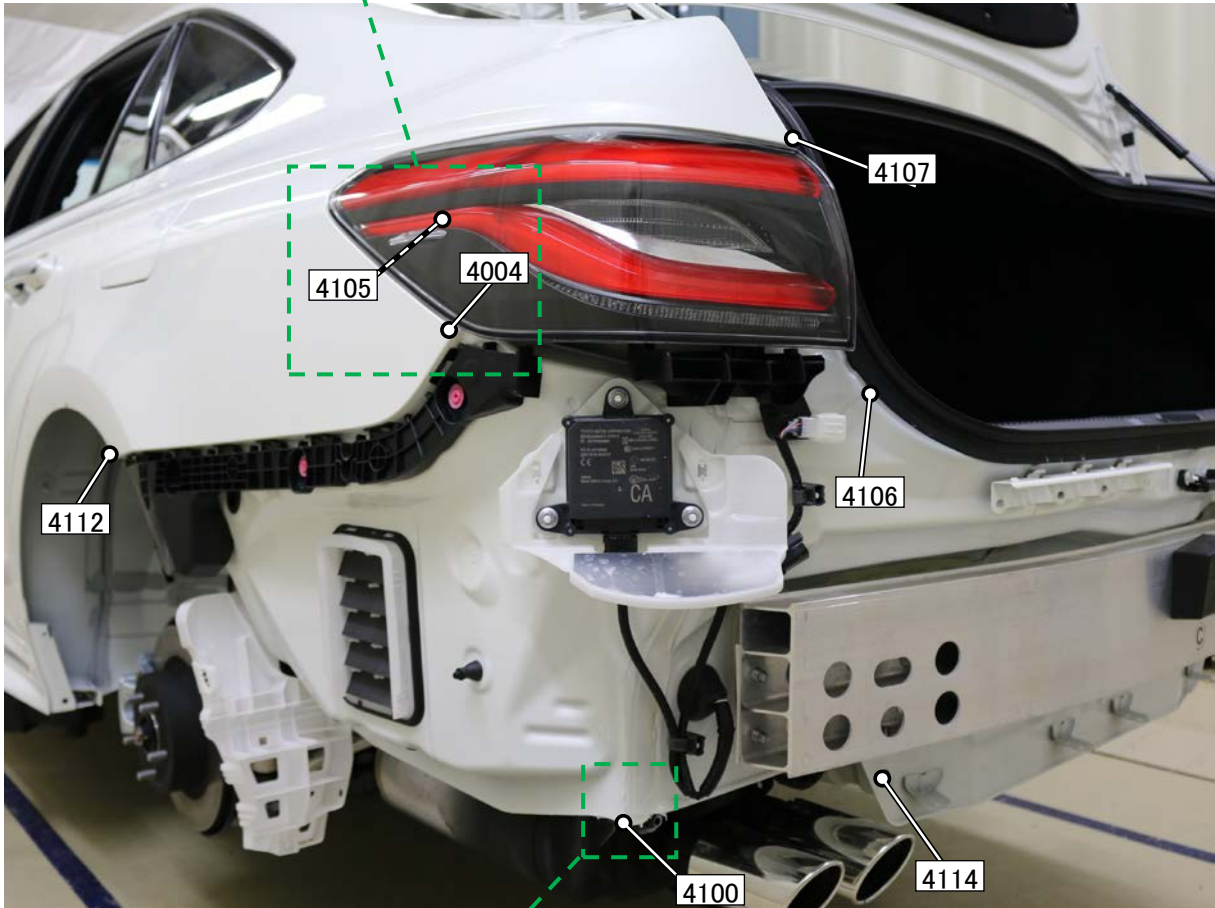
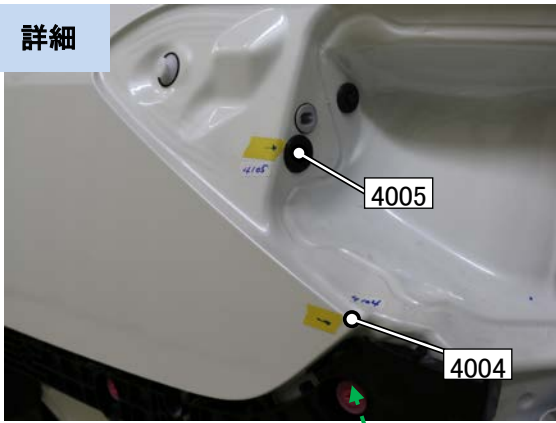

【計測点の形状】

4100 パネル端部、4104 パネル端部、4105 穴、4106 パネル端部、4107 パネル端部、
4112 パネル端部、4114 穴

リヤ開口部 / 計測点

詳細

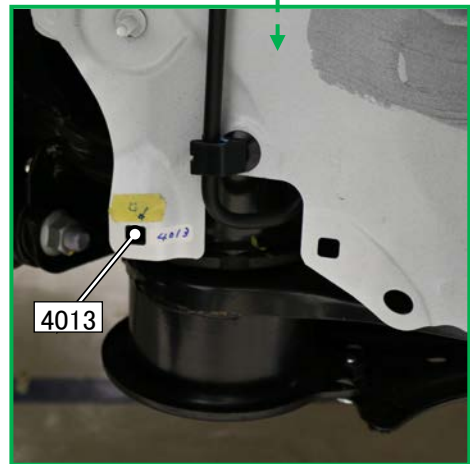
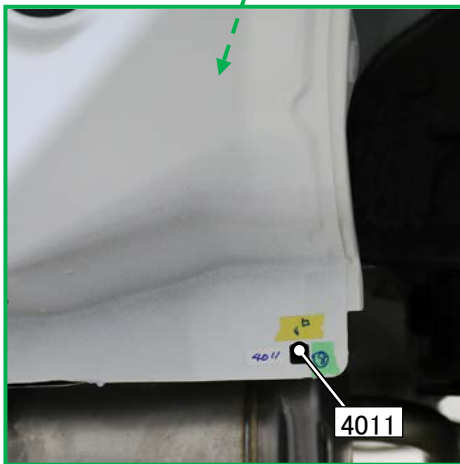
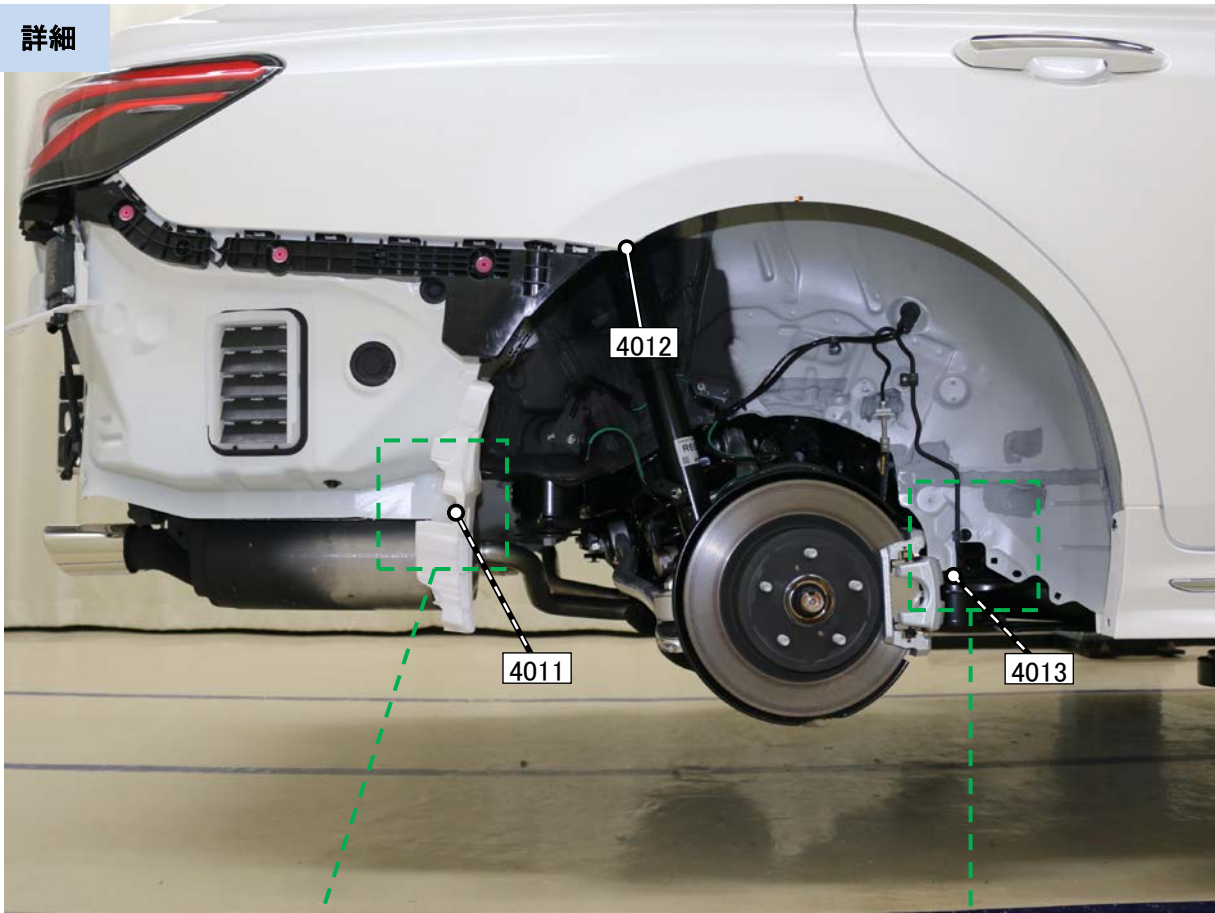

【計測点の形状】

4011 穴、4012 パネル端部、4013 穴

リヤ開口部 / 計測点

詳細

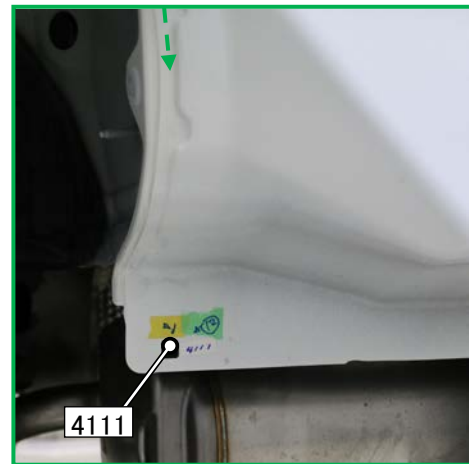
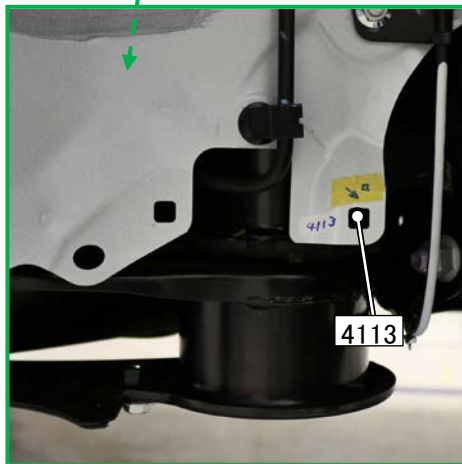
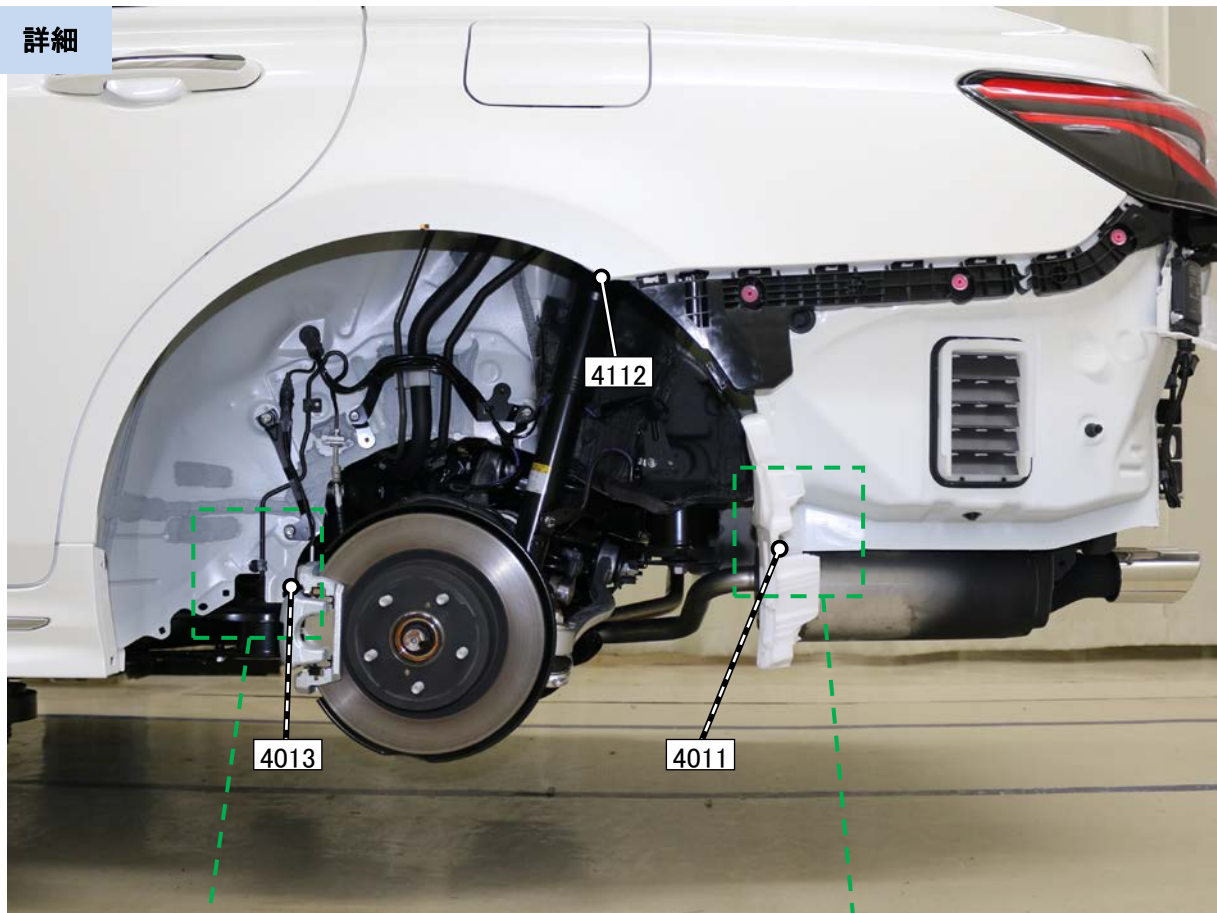

【計測点の形状】

4111 穴、4112 パネル端部、4113 穴

リヤ開口部 / 計測点

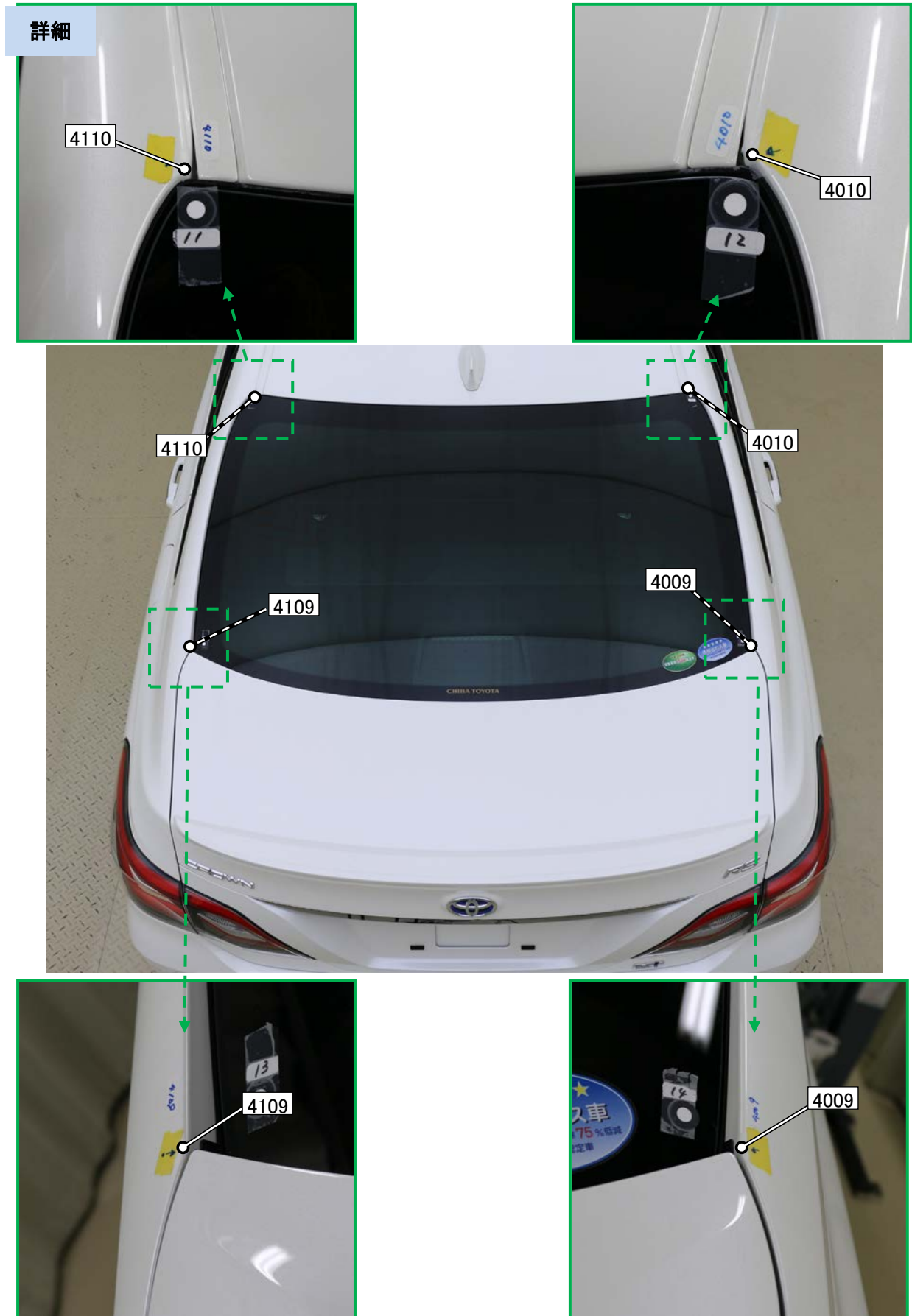

【計測点の形状】

4009 パネル端部、4010 パネル端部
4109 パネル端部、4110 パネル端部