

フロント下部 / 計測点

全体

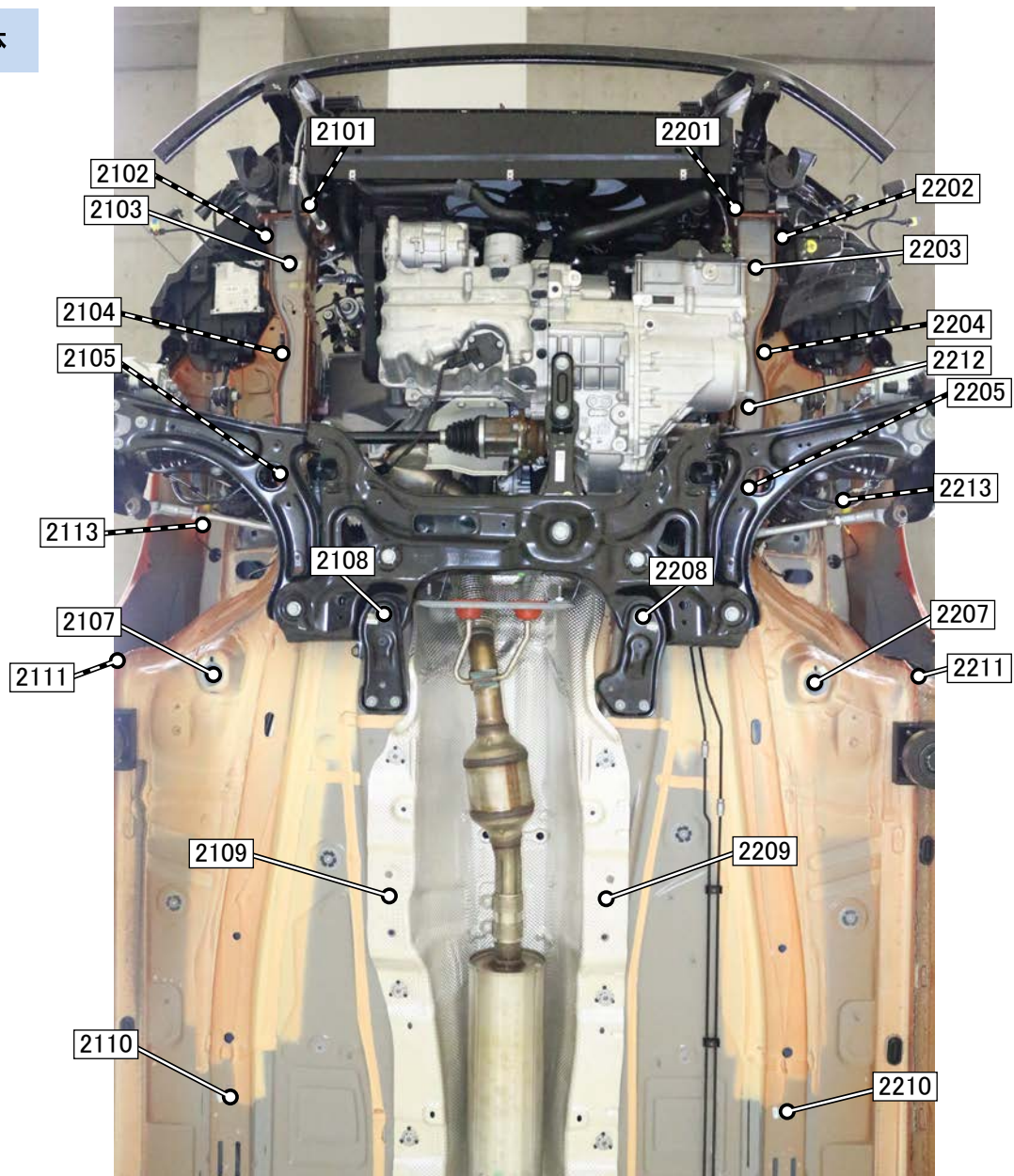

【計測点の形状】

2101 ボルト頭、2102 ボルト頭、2103 穴、2104 四角穴、2105 ボルト頭、2107 穴、
2108 ボルト頭、2109 穴、2110 穴、2111 パネル端、2113 穴、
2201 ボルト頭、2202 ボルト頭、2203 穴、2204 四角穴、2205 ボルト頭、2207 穴、
2208 ボルト頭、2209 穴、2210 穴、2211 パネル端、2212 穴、2213 穴

【測定時に取り外した部品】

フロントバンパカバー、フォームフィラーピース、左右 LED ヘッドライト、サウンドダンピングパン、
左右アンダボデイトリム、左アンダボデイトリム、左右ホイールハウジング

フロント下部 / 計測点

詳細

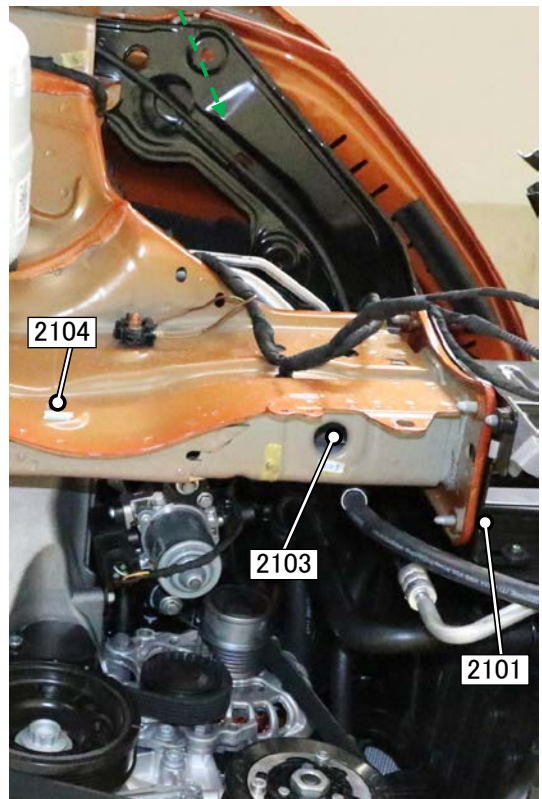
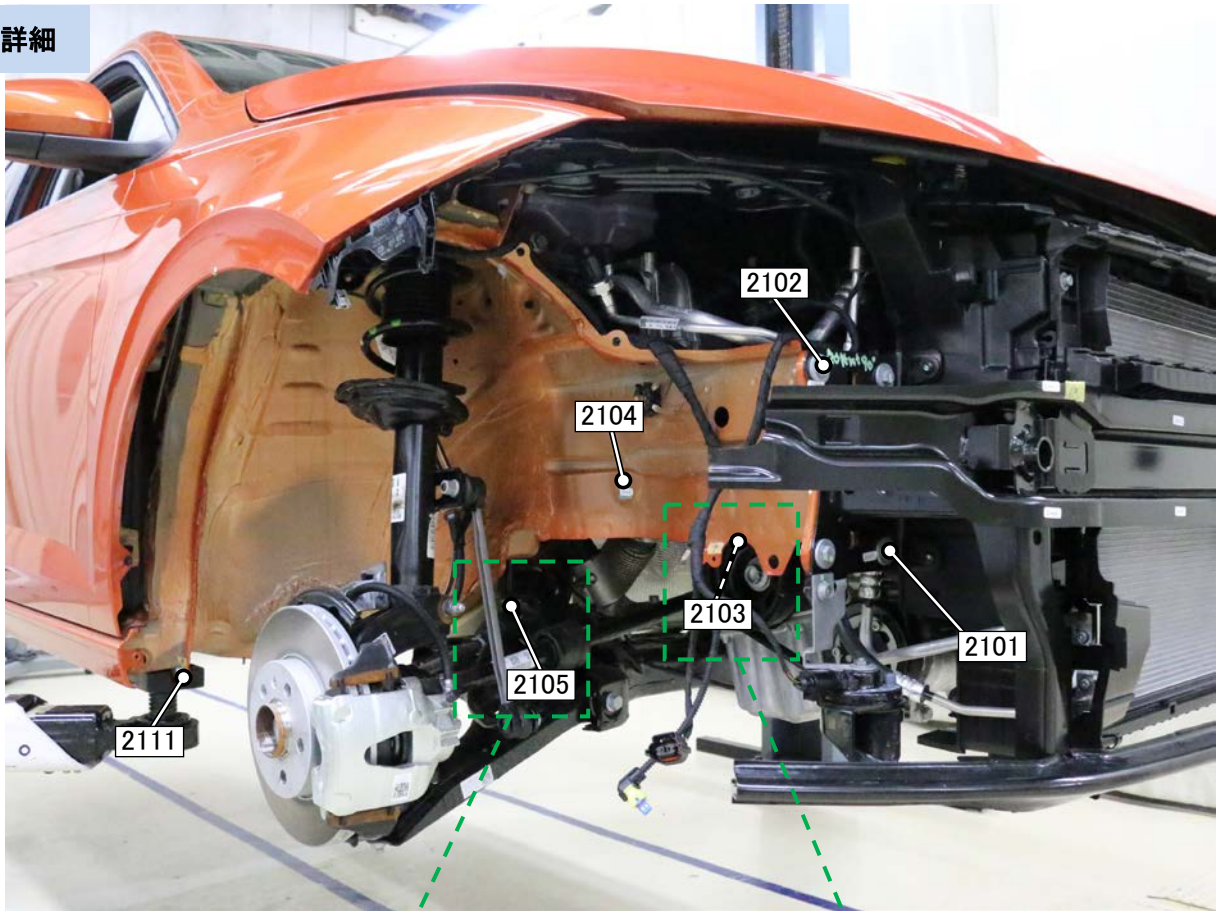

【計測点の形状】

2101 ボルト頭、2102 ボルト頭、2103 穴、2104 四角穴、2105 ボルト頭、2111 パネル端

フロント下部 / 計測点

詳細

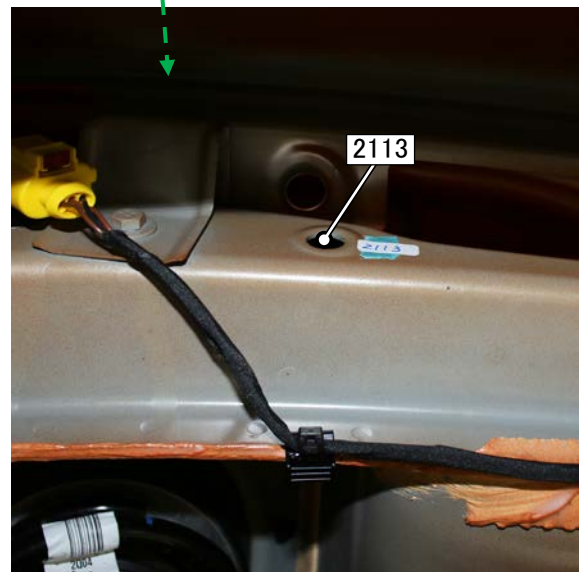
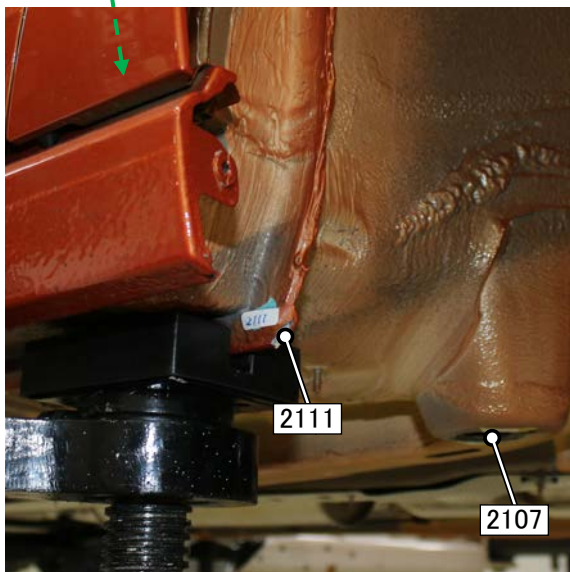
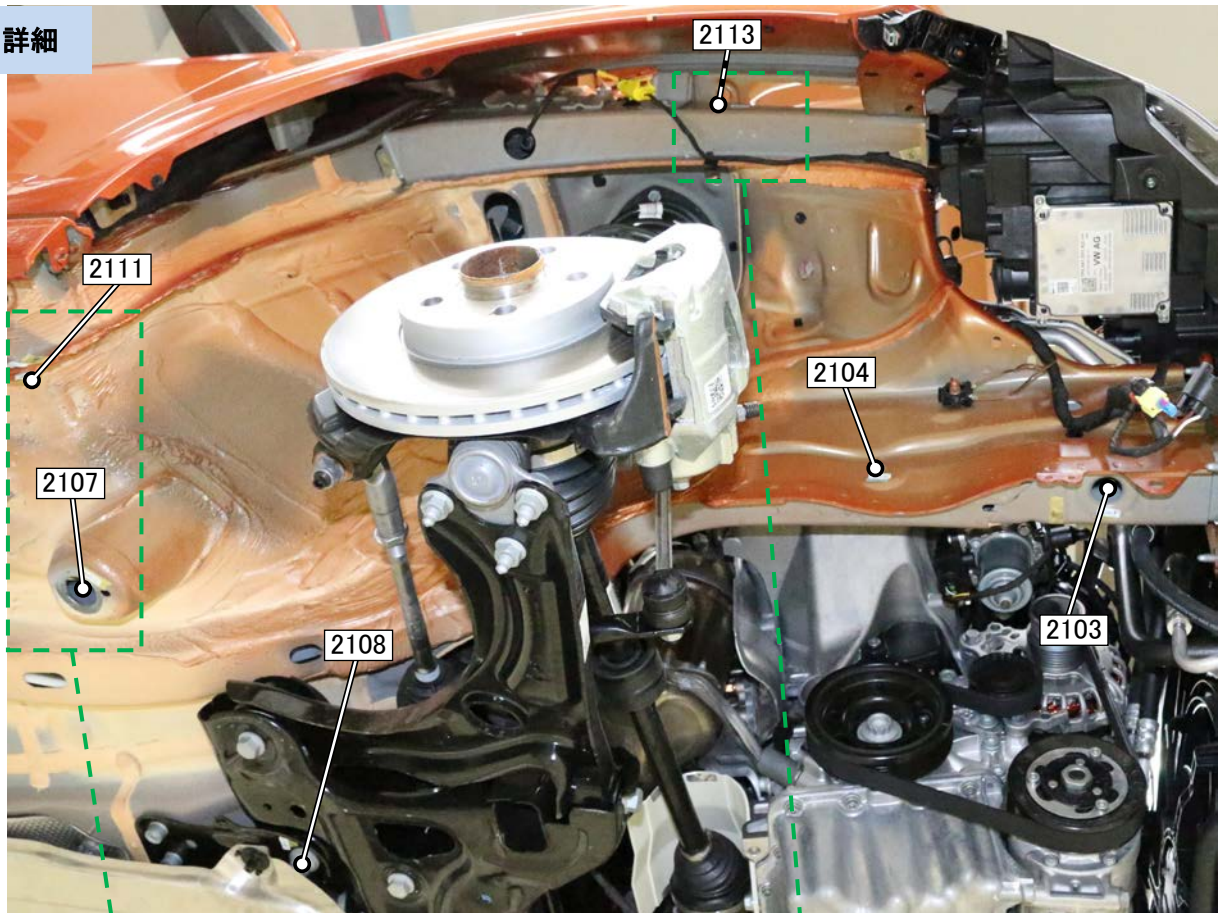

【計測点の形状】

2103 穴、 2104 四角穴、 2107 穴、 2108 ボルト頭、 2111 パネル端、 2113 穴

フロント下部 / 計測点

詳細

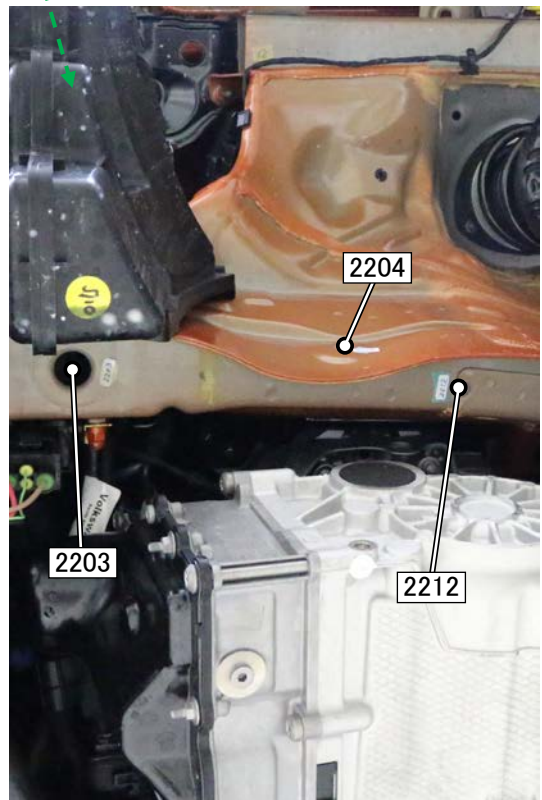
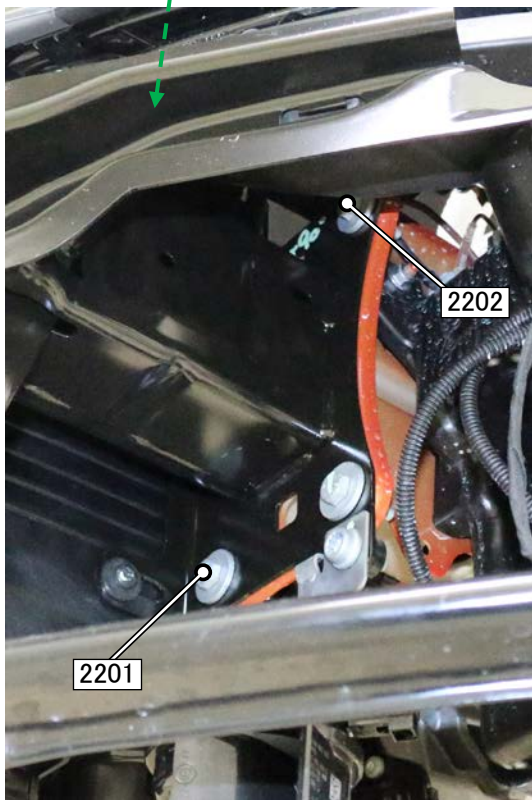
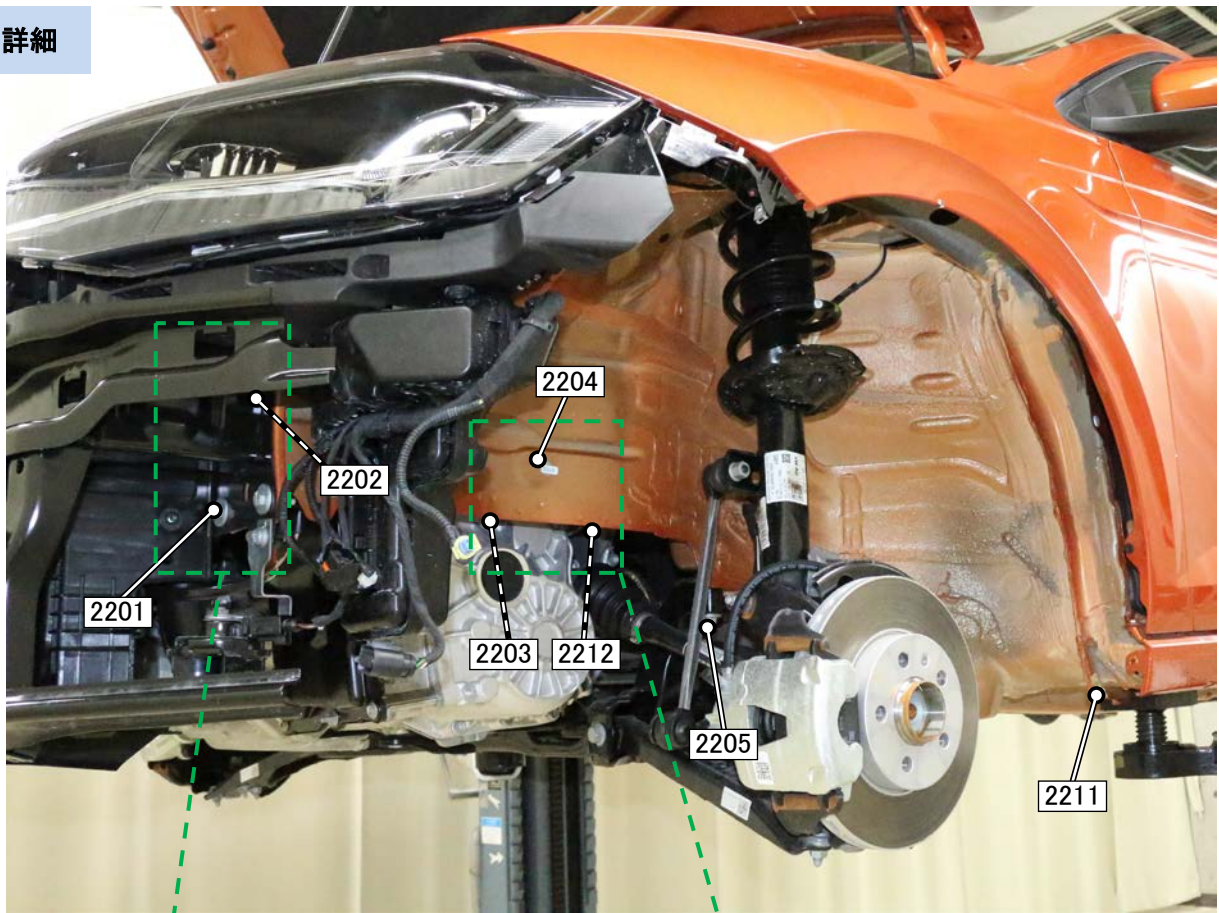

【計測点の形状】

2201 ボルト頭、2202 ボルト頭、2203 穴、2204 四角穴、2205 ボルト頭、2211 パネル端、2212 穴

フロント下部 / 計測点

詳細

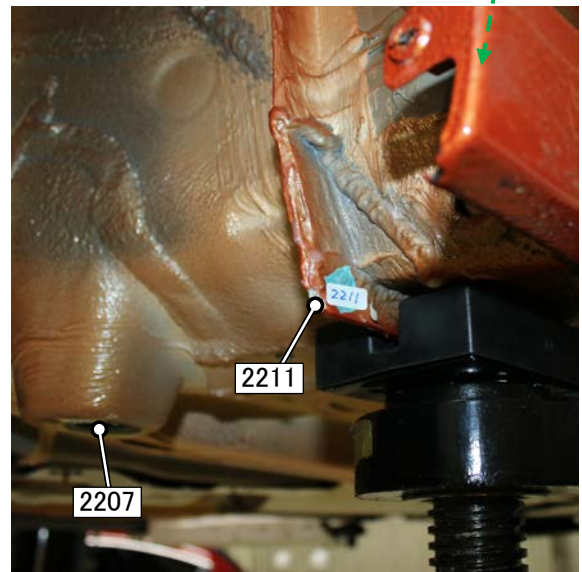
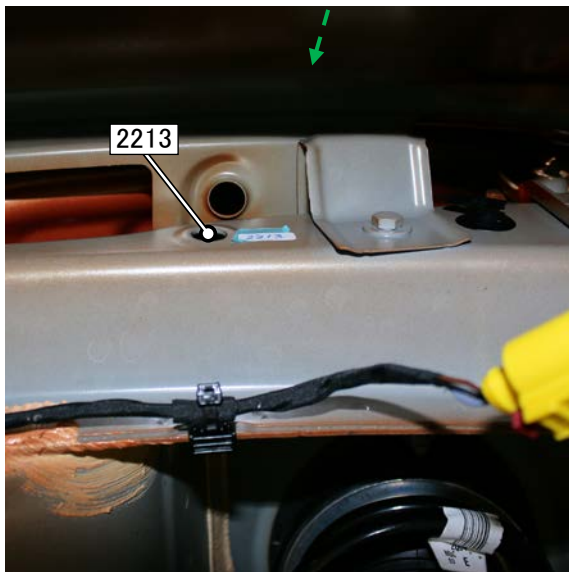
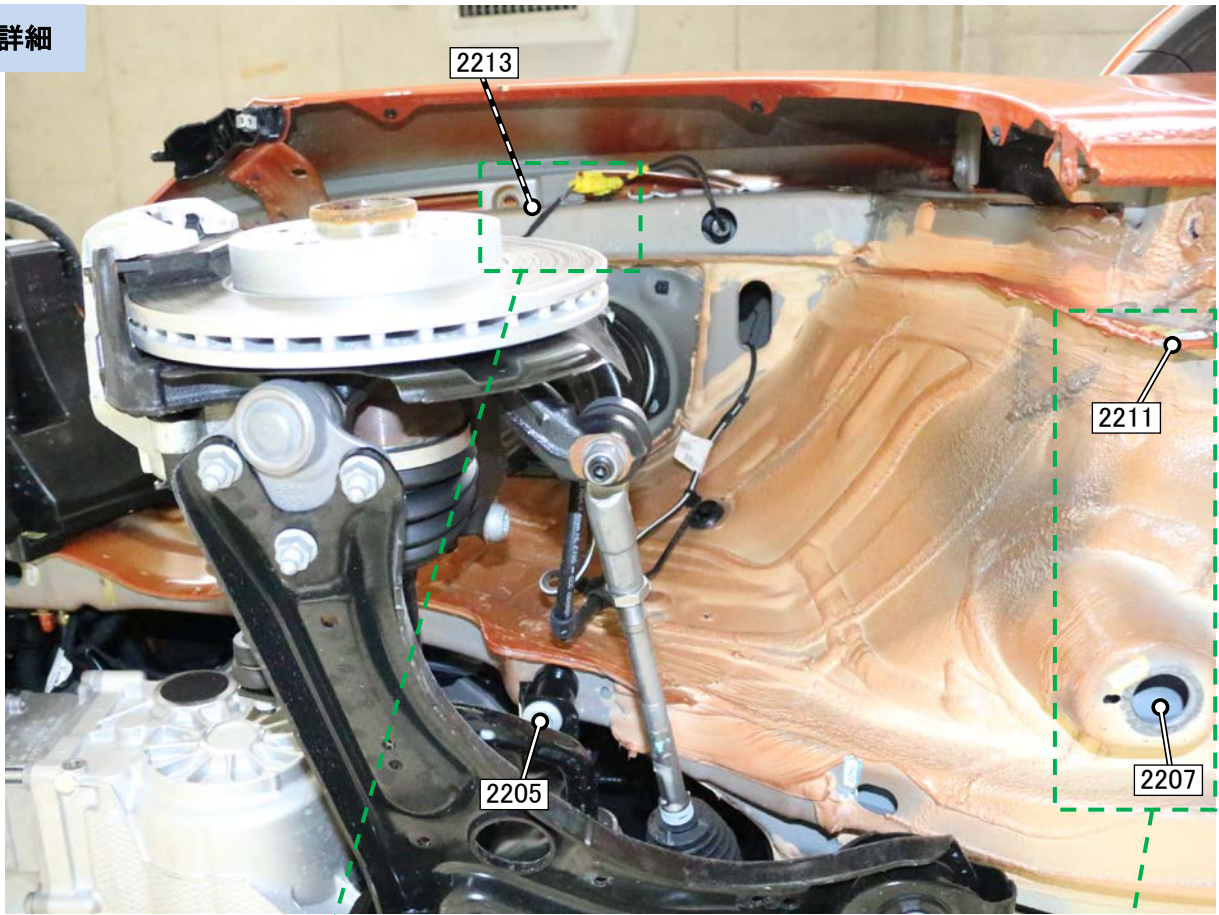

【計測点の形状】

2205 ボルト頭、2207 穴、2211 パネル端、2213 穴

フロント下部 / 計測点

詳細

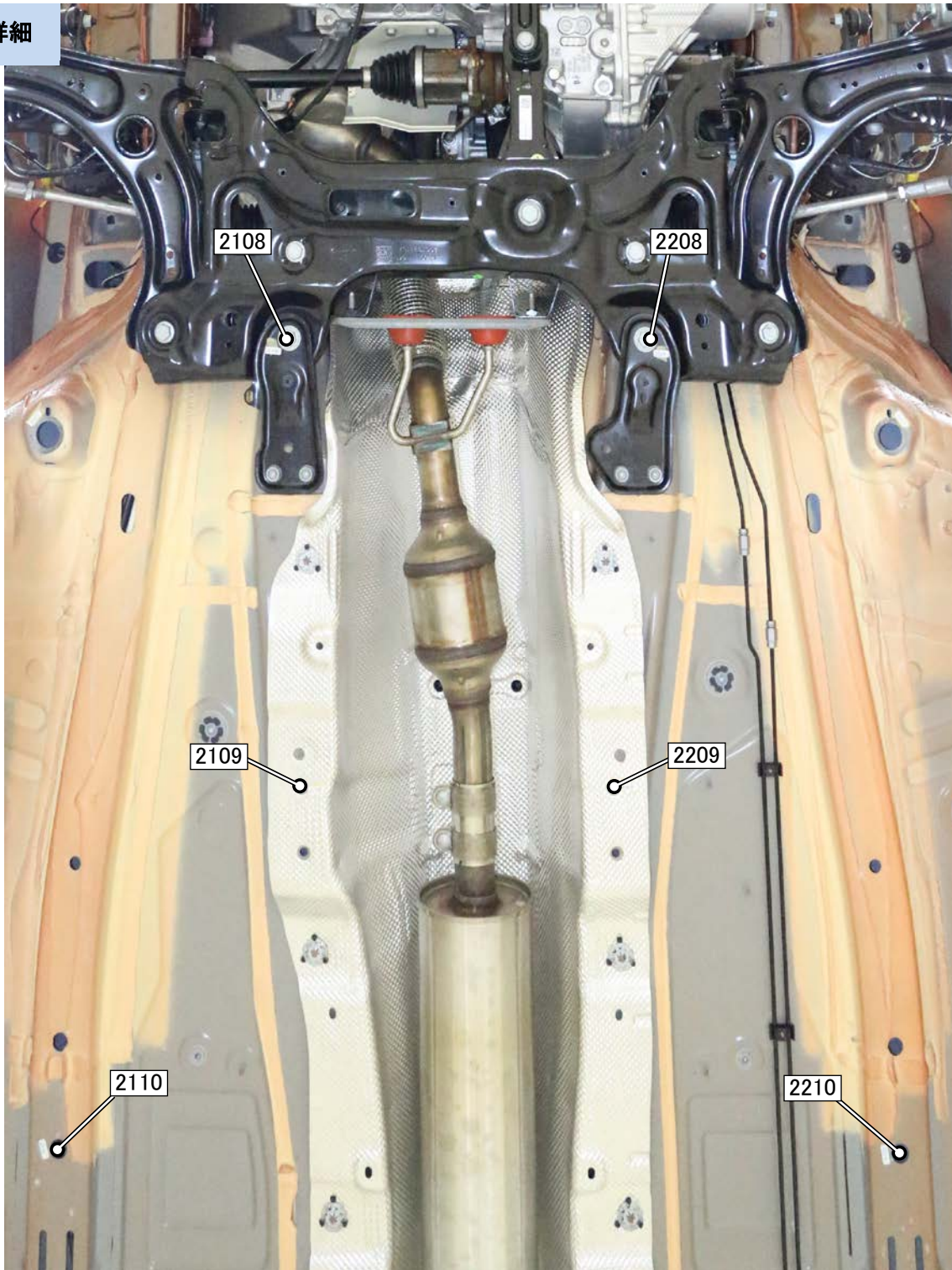

【計測点の形状】

2108 ボルト頭、2109 穴、2110 穴、
2208 ボルト頭、2209 穴、2210 穴