

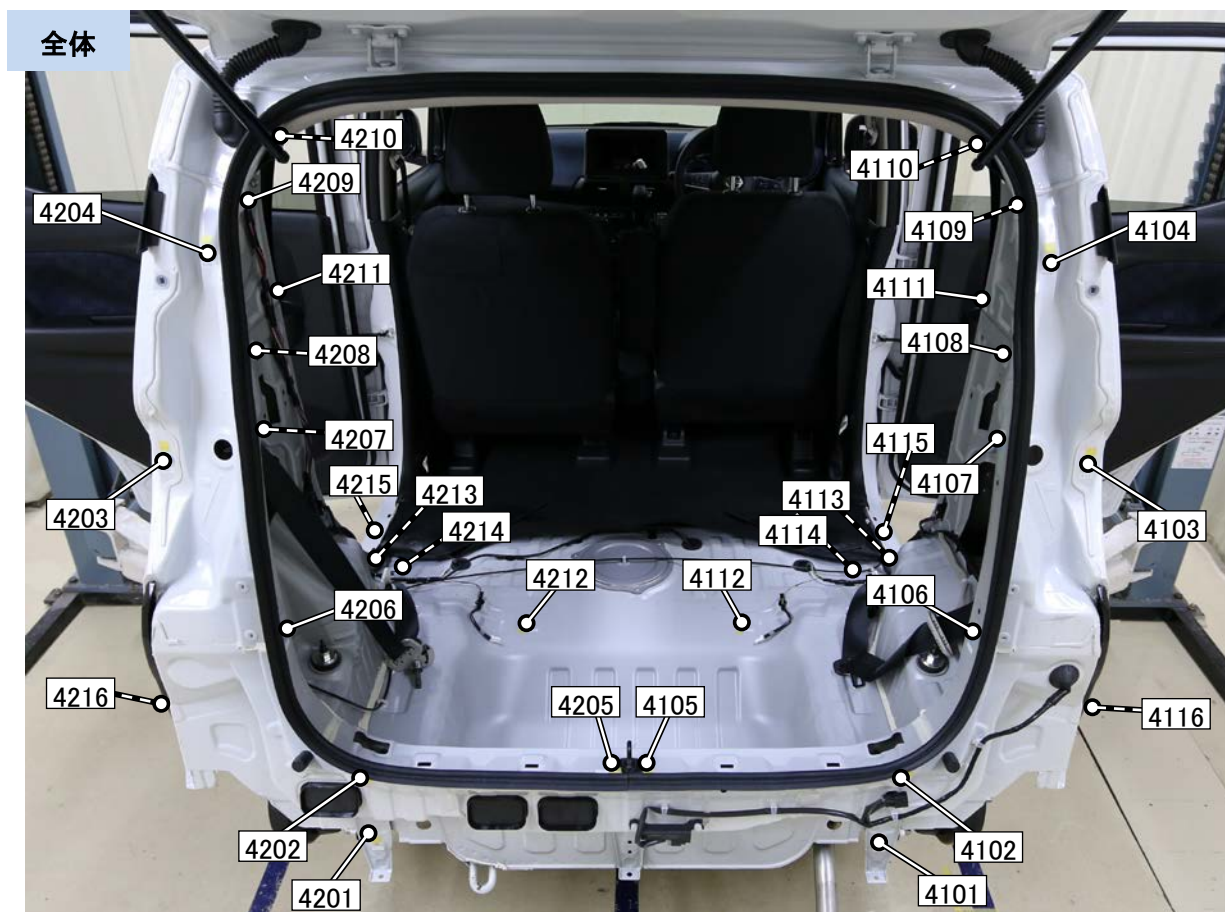

## リヤ開口部 / 計測点



### 【計測点の形状】

4101 穴、4102 穴、4103 穴、4104 穴、4105 ボルト頭、4106 穴、4107 穴、4108 穴、4109 穴、4110 ボルト頭、4111 穴、4112 ナット穴、4113 穴、4114 穴、4115 端、4116 ボルト頭  
4201 穴、4202 穴、4203 穴、4204 穴、4205 ボルト頭、4206 穴、4207 穴、4208 穴、4209 穴、4210 ボルト頭、4211 穴、4212 ナット穴、4213 穴、4214 穴、4215 端、4216 ボルト頭

### 【測定時に取り外した部品】

リアバンパ Assy、左右リアコンビネーションランプ Assy、ラゲージフロアボード Assy、ラゲージフロアアツパフィニツシャ Assy、ラゲージフロアセンタボックス Assy、ラゲージリヤプレート、ラゲージフロアカーペット、左右ラゲージサイドフロアフィニツシャ、左右ラゲージサイドアツパフィニツシャ、リヤシート

## リヤ開口部 / 計測点



### 【計測点の形状】

4101 穴、4102 穴、4103 穴、4104 穴、4115 端、4116 ボルト頭

## リヤ開口部 / 計測点

詳細

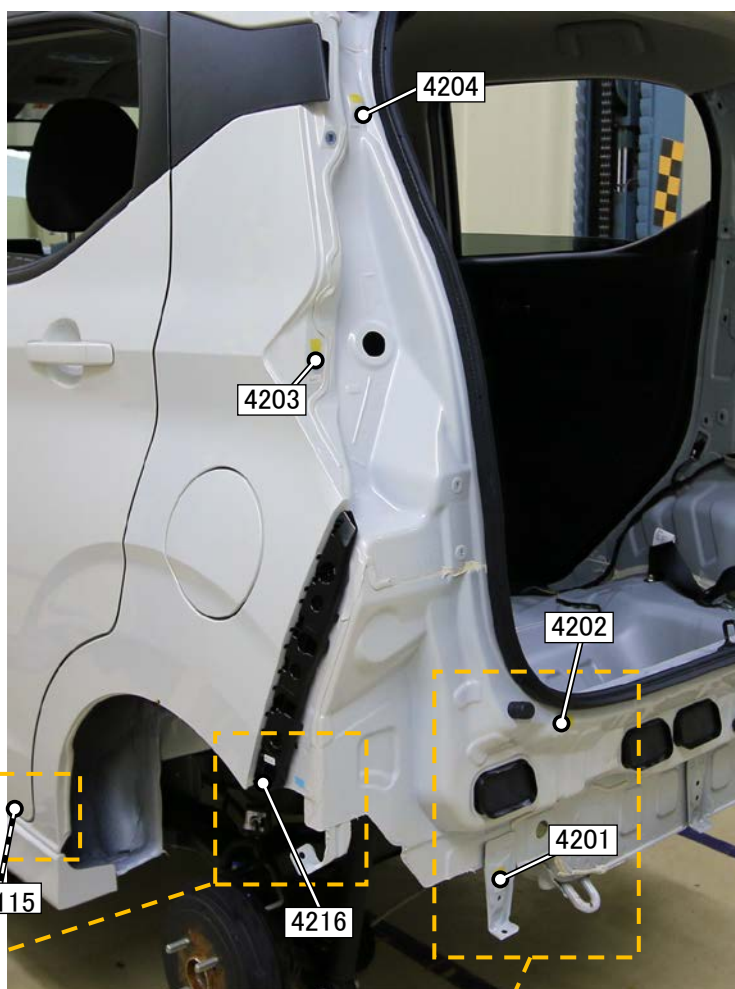
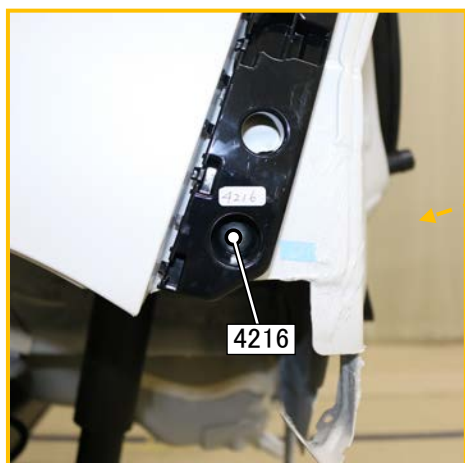

### 【計測点の形状】

4201 穴、4202 穴、4203 穴、4204 穴、4215 端、4216 ボルト頭

## リヤ開口部 / 計測点

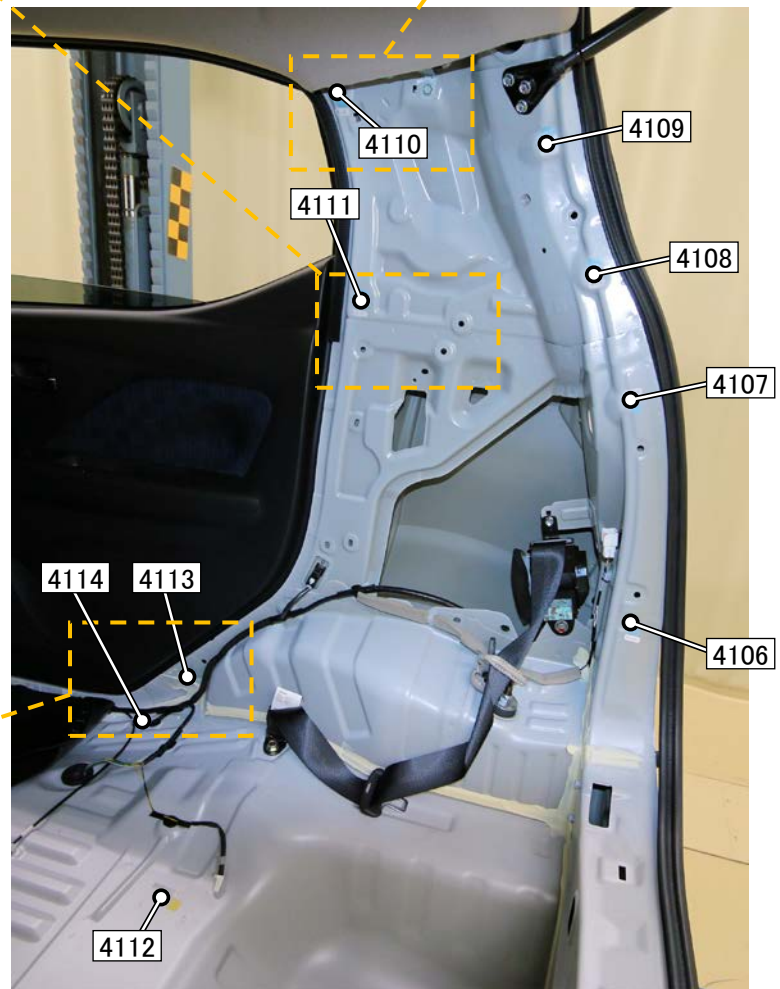
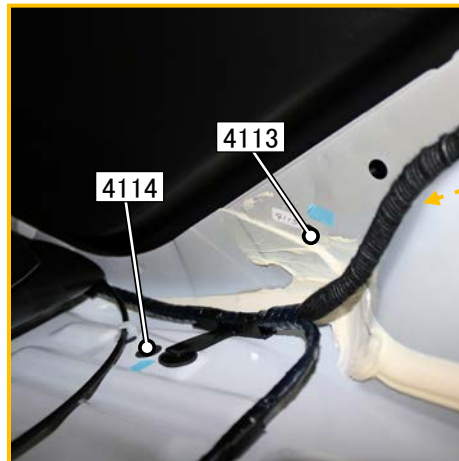

### 【計測点の形状】

4106 穴、4107 穴、4108 穴、4109 穴、4110 ボルト頭、4111 穴、4112 ナット穴、4113 穴、4114 穴

## リヤ開口部 / 計測点

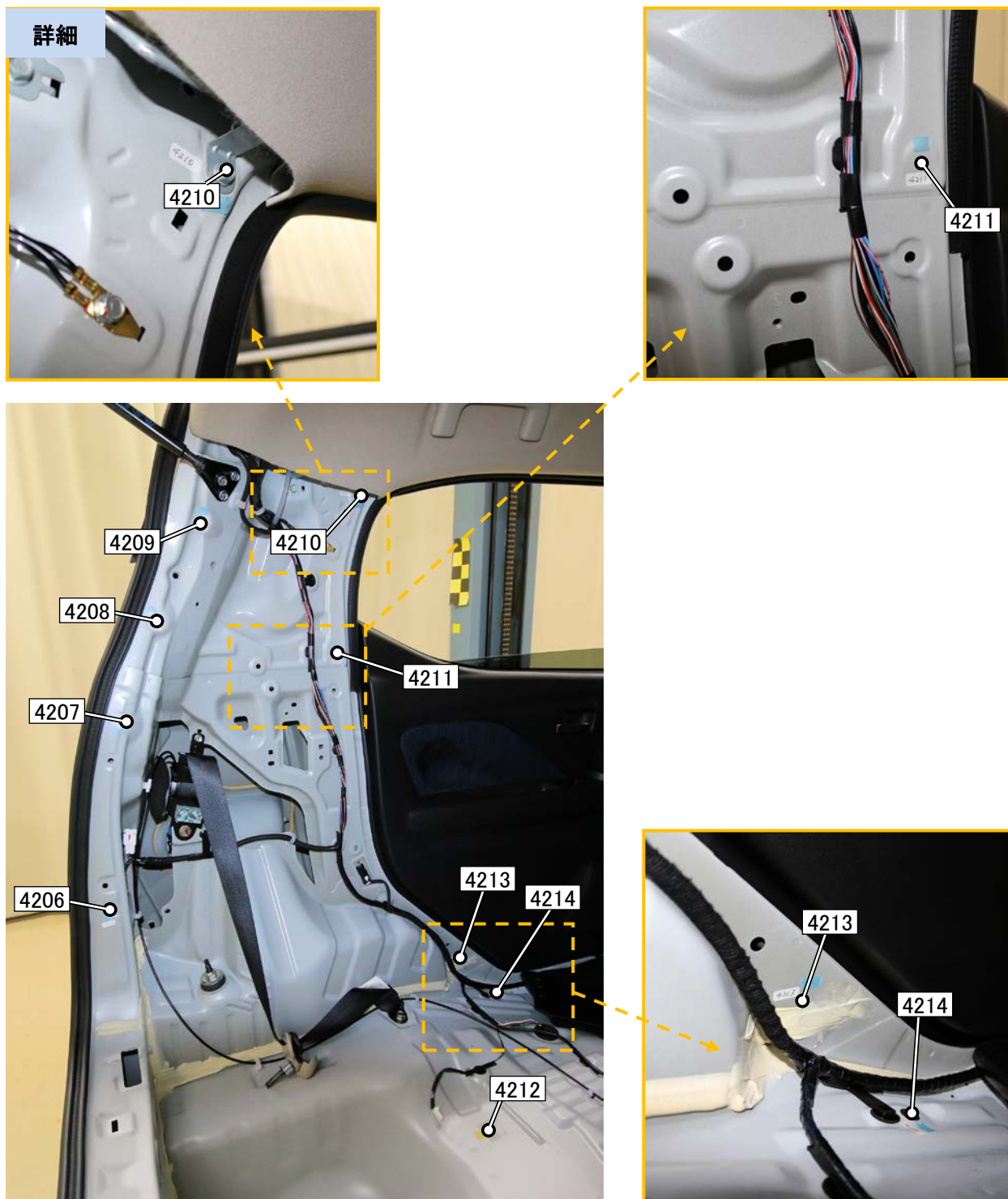

### 【計測点の形状】

4206 穴、4207 穴、4208 穴、4209 穴、4210 ボルト頭、4211 穴、4212 ナット穴、4213 穴、4214 穴

## リヤ開口部 / 計測点

詳細

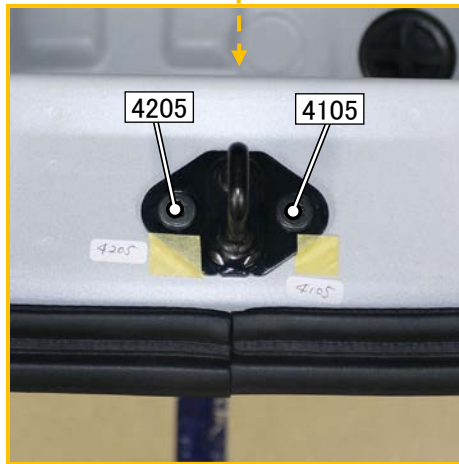
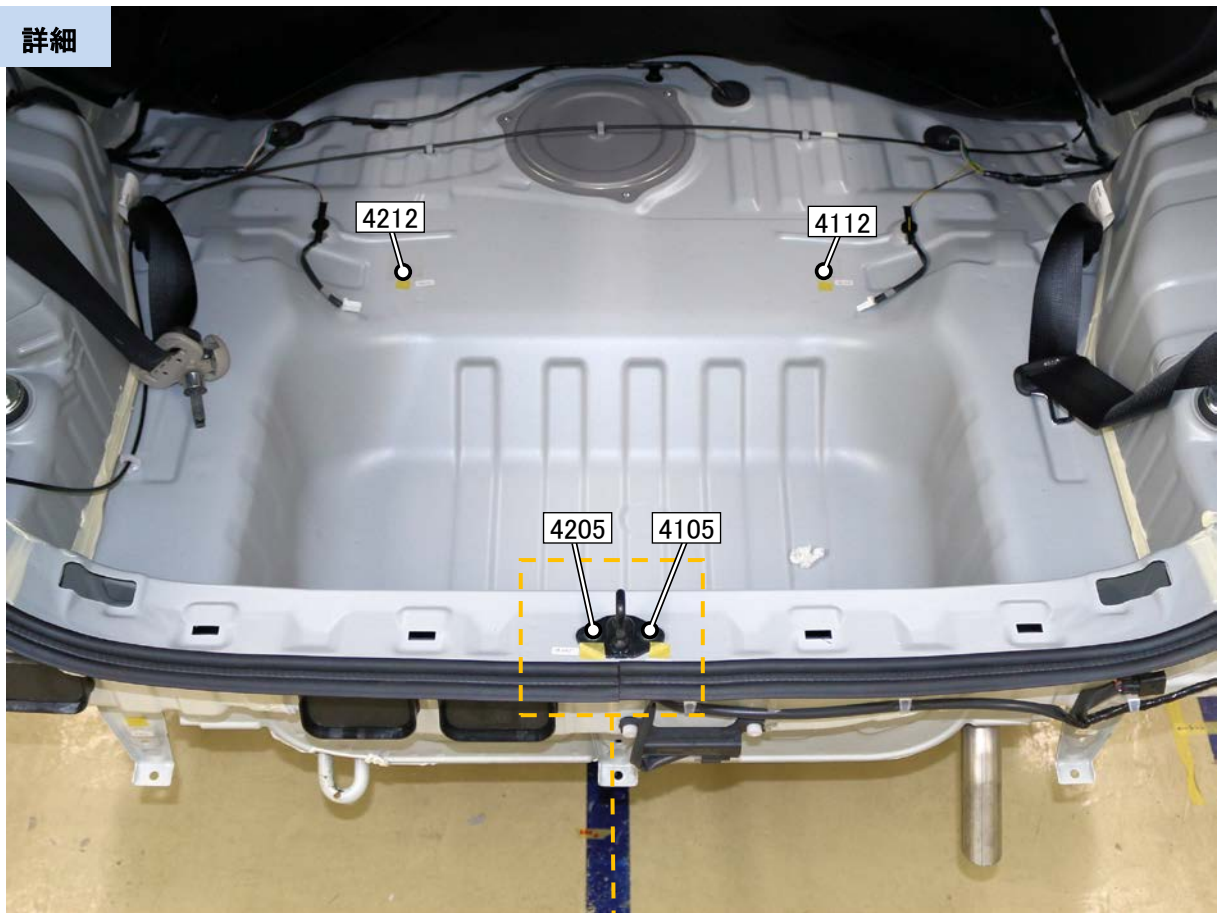

### 【計測点の形状】

4105 ボルト頭、4112 ナット穴

4205 ボルト頭、4212 ナット穴