

トヨタ ヴィッツ

DBA-SCP90



2011年6月

株式会社 自研センター
技術開発部 リペアグループ

車両外観（1） 前面、後面



車両外観（2） 側面



車両外観（3） エンジンルーム

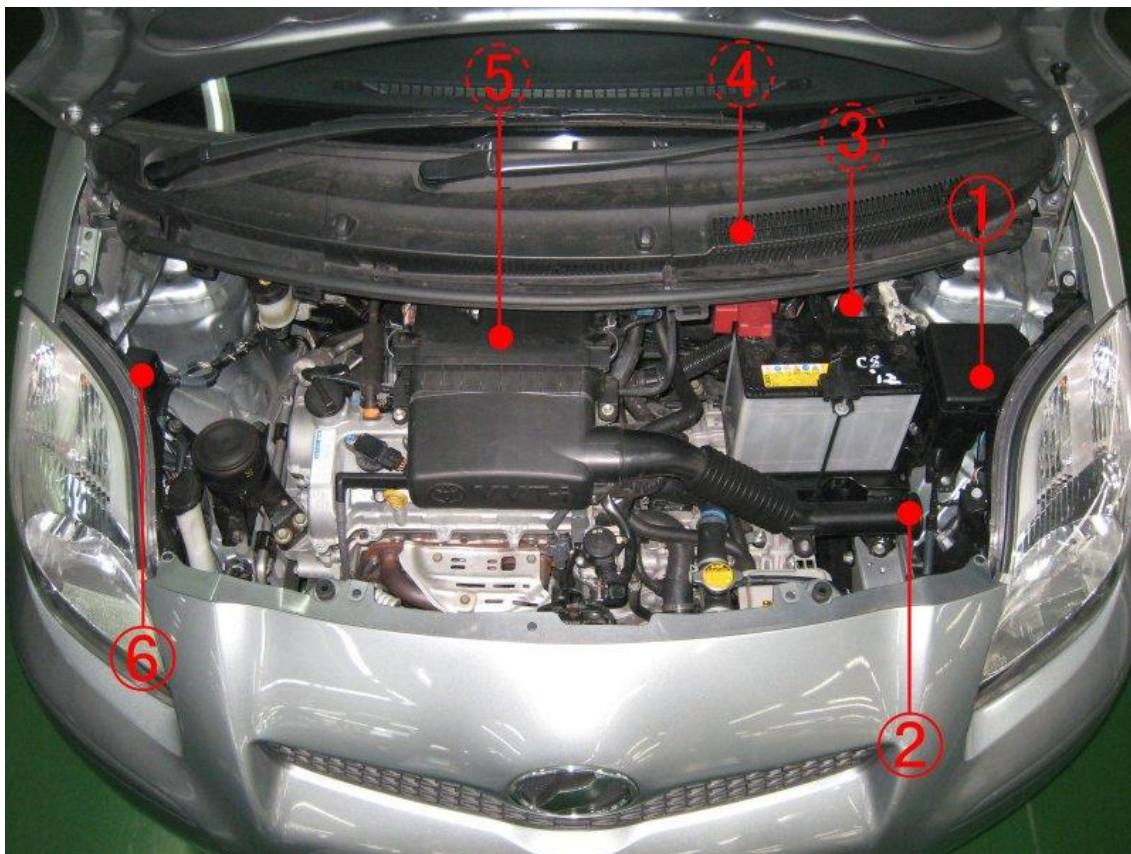

※ 破線丸数字は、撮影角度では写らないところに位置しています。

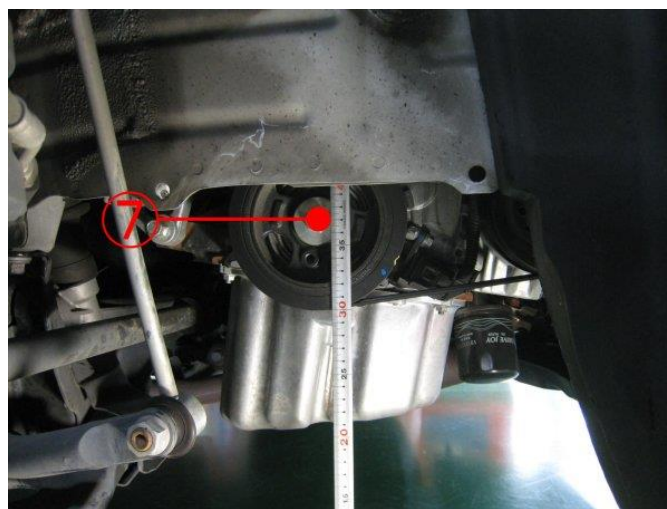

	名 称	取付高さ
①	エンジンルームリレーブロック	約 680mm
②	吸入空気導入口	約 660mm
③	ブレーキアクチュエータ Assy	約 560mm
④	エンジンコントロールコンピュータ	約 600mm
⑤	スロットルボデーAssy	約 700mm
⑥	エンジンルームサブリレーブロック	約 730mm
⑦	クランクシャフトプーリ	約 370mm

車両外観（４） 側面（シート高さ）



- 運転席ハイトアジャスタ（手動式）

シート位置	高さ（シート上面）
最高置	約 640mm
最低置	約 610mm

室内レイアウト（1） 正面

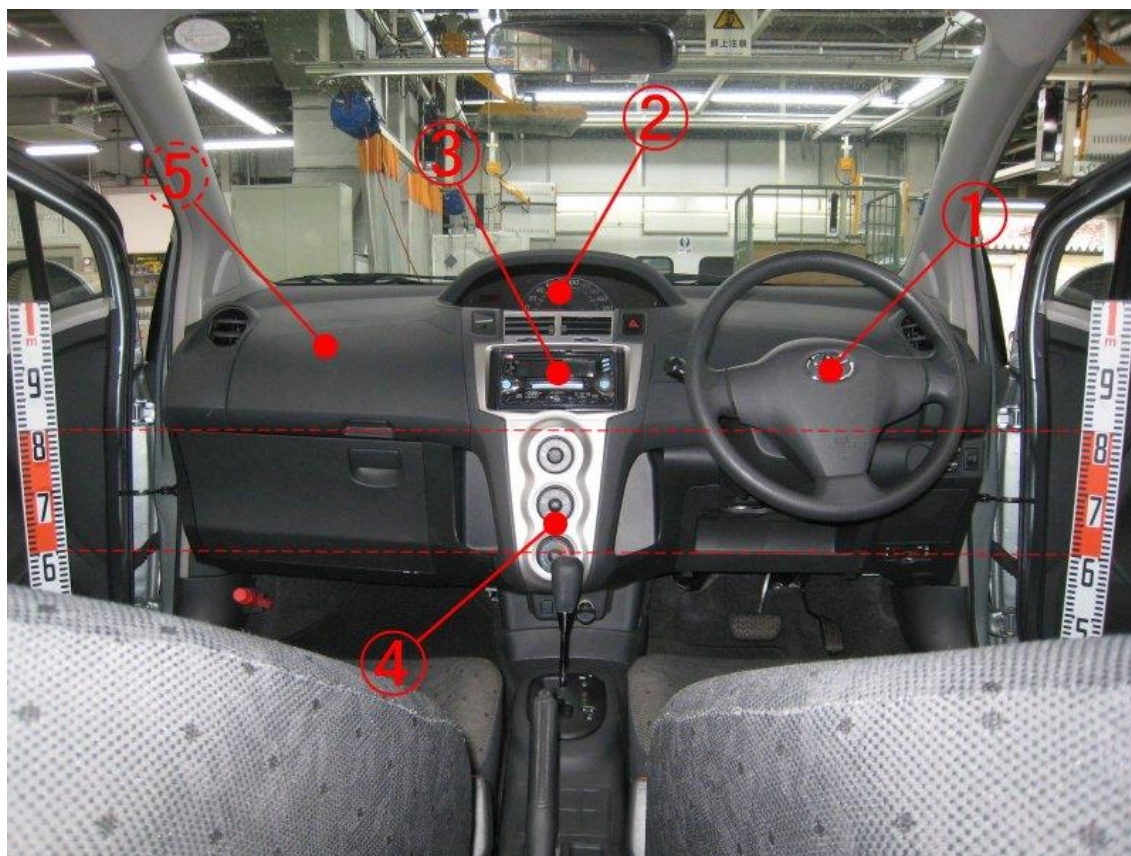

※ 破線丸数字は、インストルメントパネル裏側または撮影角度では写らないところに位置しています。

	名 称
①	ホーンボタン Assy
②	コンビネーションメータ Assy
③	オーディオ ^{※1}
④	ヒータコントロール
⑤	インストルメントパネル パッセンジャエアバッグ Assy

※1 ③のオーディオ部には、ナビゲーションシステムやラジオシステムが装着されている車両もあります。

室内レイアウト（2） 左右側面



室内レイアウト（3） インストルメントパネル取外状態

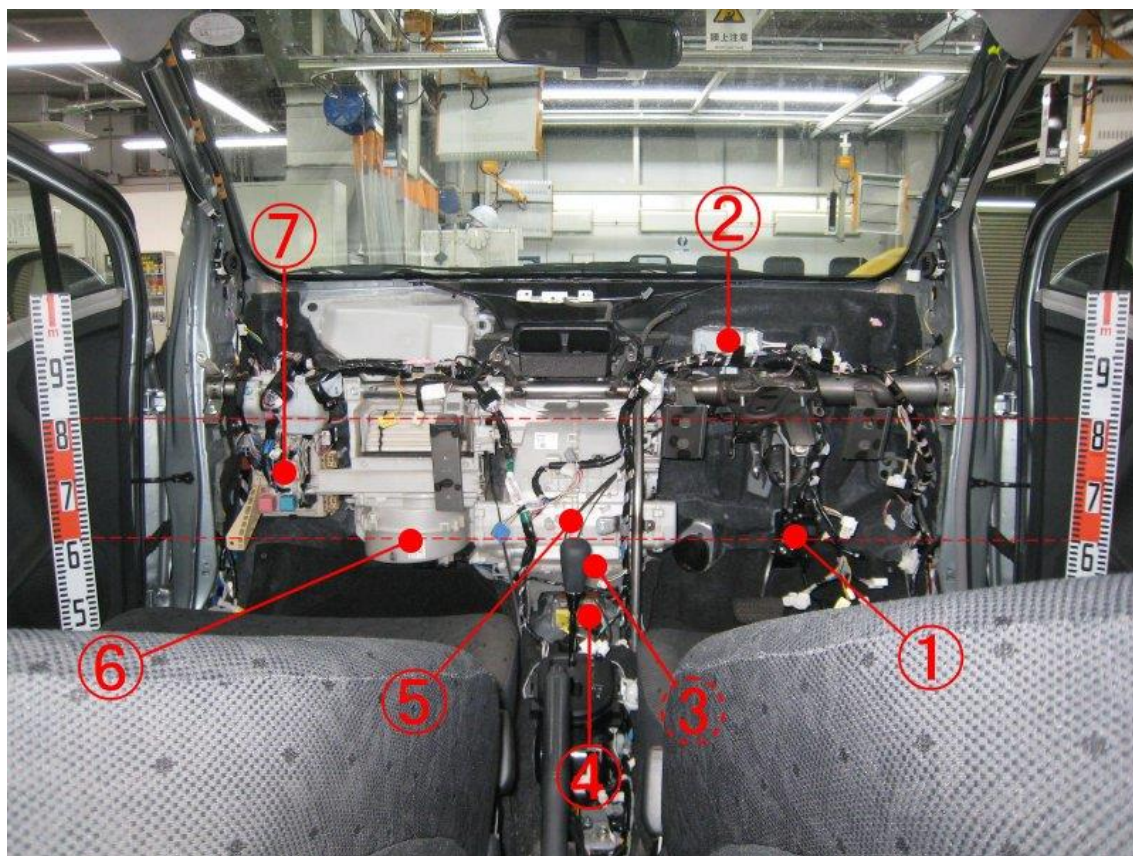

※ 破線丸数字は、撮影角度では写らないところに位置しています。



	名 称
①	アクセルレータペダル Assy
②	パワーステアリングコンピュータ Assy
③	エアコンディショナアンプリファイア Assy
④	エアバッグセンサ Assy
⑤	エアコンディショナラジエータ Assy
⑥	ブロワ Assy
⑦	メインボデーECU
⑧	左 フロントシートアウトベルト Assy
⑨	左 サイドエアバッグセンサ Assy

室内レイアウト(4)インストルメントパネル取外状態左右側面

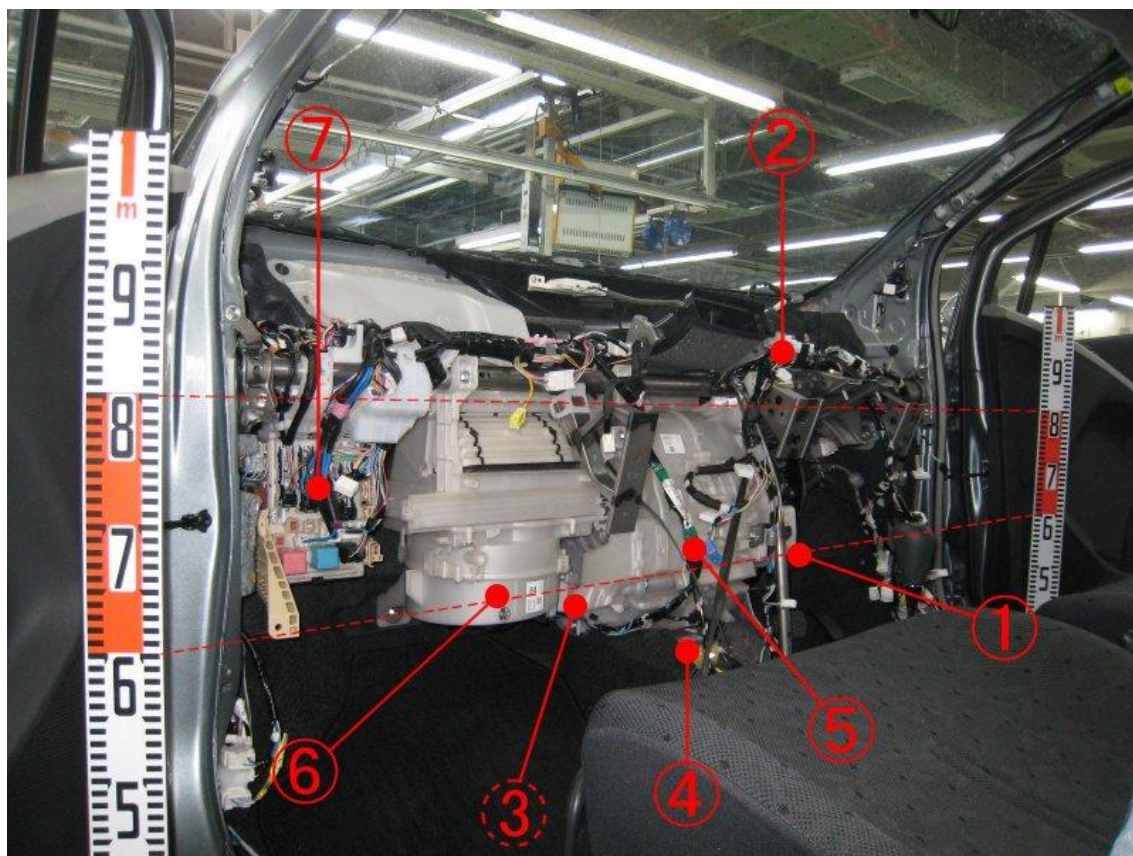
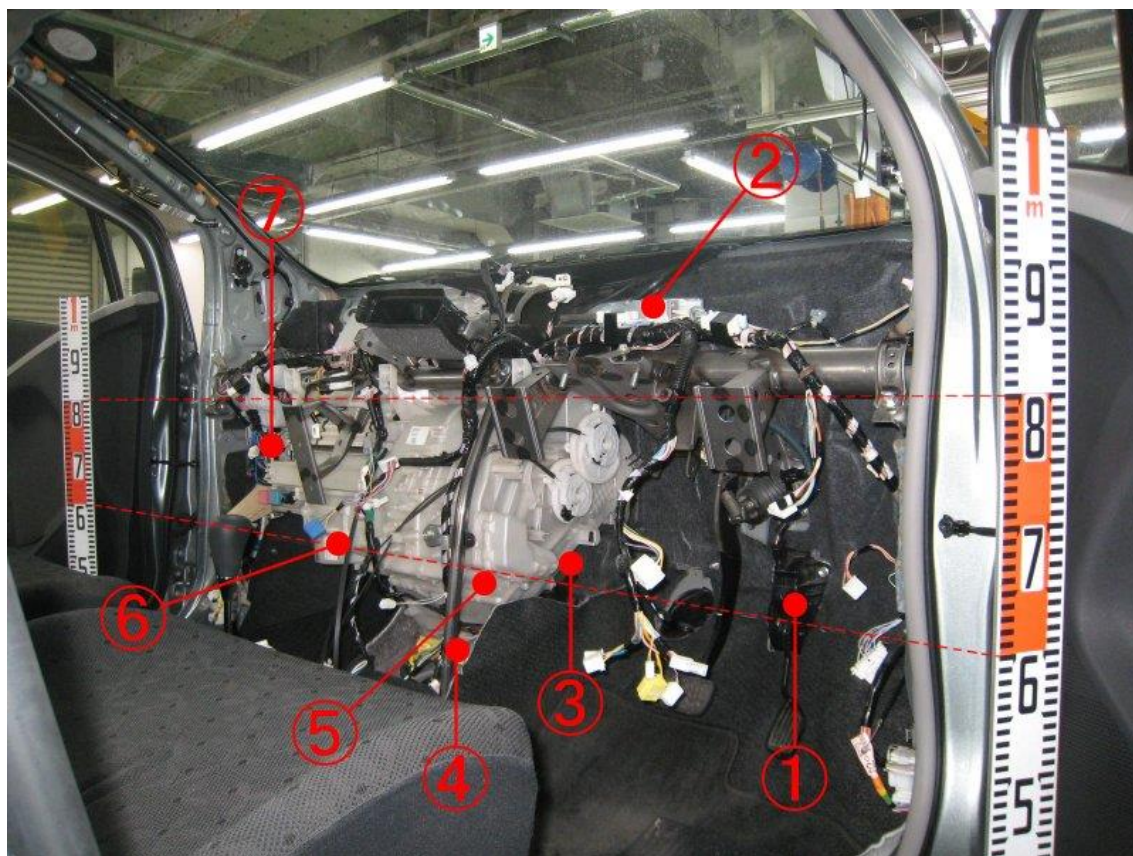

室内レイアウト（5）フロントドア（運転席側）



	名 称
①	パワーウインドウレギュレータマスタースイッチ Assy
②	フロントスピーカ Assy
③	フロントドアモータツキロック Assy
④	パワーウインドウレギュレータモータ Assy

室内レイアウト (6) フロントドアトリム取外状態 (運転席側)

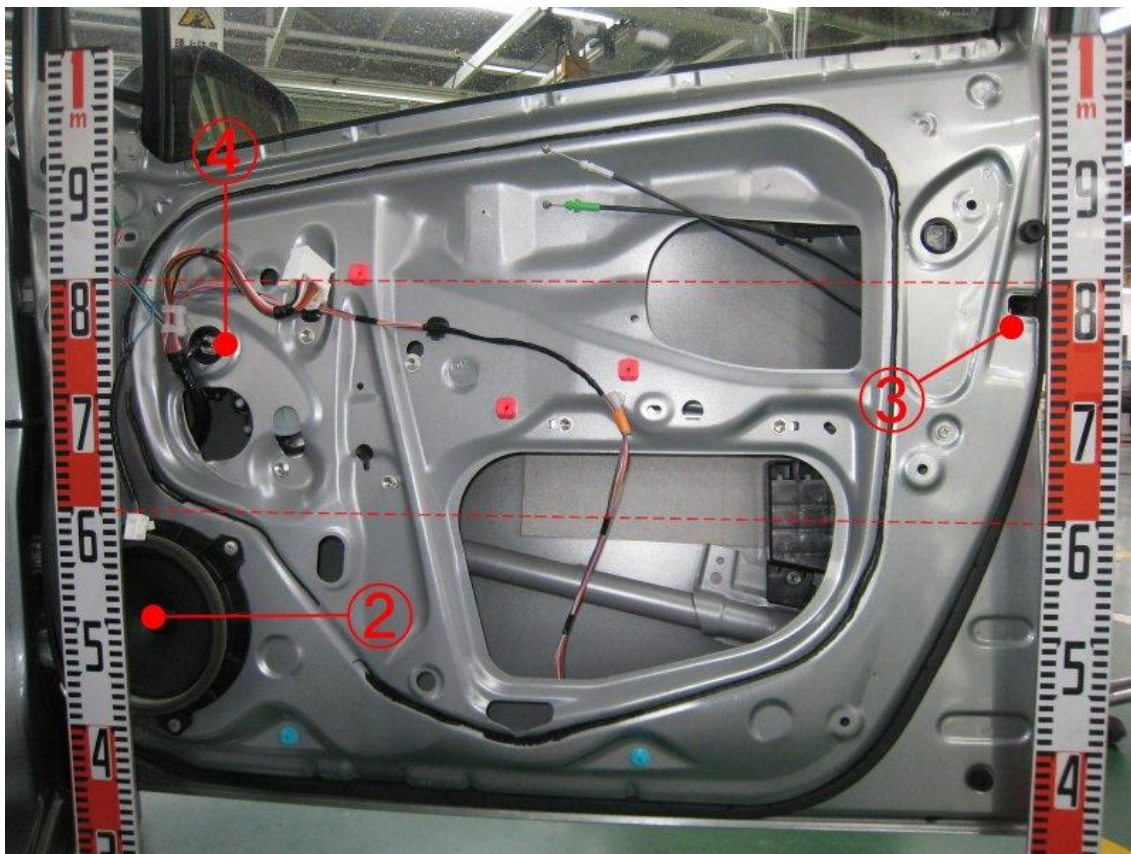

	名 称
①	パワーウインドウレギュレータマスタースイッチ Assy
②	フロントスピーカ Assy
③	フロントドアモータツキロック Assy
④	パワーウインドウレギュレータモータ Assy

室内レイアウト（8）バックドアトリム取付状態（室内）

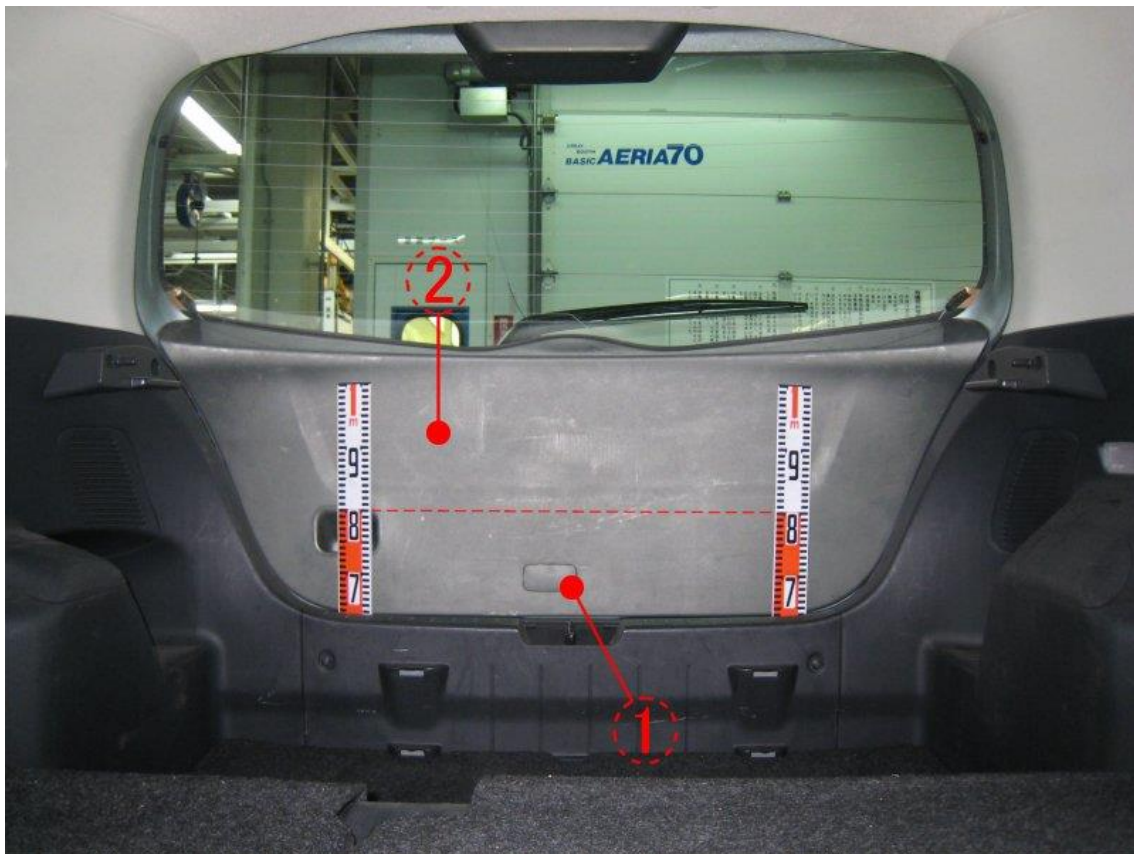

※ 破線丸数字は、撮影角度では写らないところに位置しています。

	名 称
①	バックドアロック
②	リヤワイパモータ Assy

室内レイアウト（9）バックドアトリム取外状態（室内）

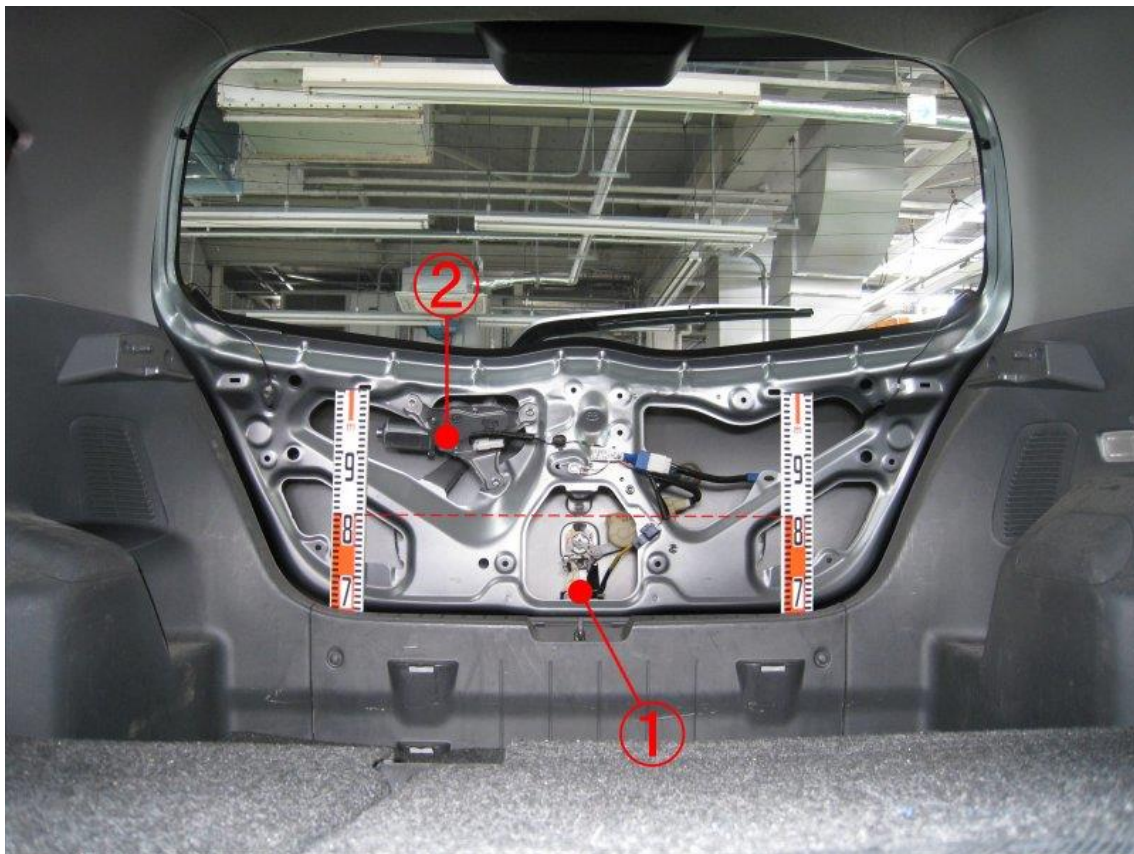

	名 称
①	バックドアロック
②	リヤワイパモータ Assy